



OTEL EKİPMANLARI



VERDE

www.verdedesign.com.tr

f t p i / verdedesignstore

Mobile Deluxe Bar

MDB-D200

Mobile Deluxe Bar
MDB-D200



Mobile Deluxe Bar MDB-D200

Bar, otel, ofis, yat, restoran gibi yerlerde içki sunumlarınızı, mükemmelleştirmek için tasarlanmıştır.

- **MDB-D200** Mobile Deluxe Bar, 110 x 210 x h: 120 cm ebatlarında çelik takviyeli fiberglastan üretilmiştir.
- **MDB-D200** Mobile Deluxe Bar'da fiberglastan üretilmiş 5 adet buz kabı bulunmaktadır.
- **MDB-D200** Mobile Deluxe Bar'da 16 x 18 x h: 14 cm ebatlarında 8 adet paslanmaz çelik küvet bulunmaktadır.
- **MDB-D200** Mobile Deluxe Bar'da isteğe bağlı monte edebileceğiniz 30 x 70 cm ölçülerinde fiberglastan üretilmiş 2 adet raf bulunmaktadır.
- **MDB-D200** Mobile Deluxe Bar'ın demonte olan kesim tezgahı ve şişe rafları paslanmaz çeliktir, kesim levhası ise plastikten üretilmiştir.
- **MDB-D200** Mobile Deluxe Bar'da kokteyl aparatlarının koyulabilmesi için 15 x 40 x h: 8 cm ebatlarında, 1 adet ahşap kutu bulunmaktadır.
- **MDB-D200** Mobile Deluxe Bar'ın iç raf kısmında servis esnasında ihtiyaç duyabileceğiniz tüm malzemelerinizi rahatça stoklayabilmeniz için özellikle bölücü kullanılmamıştır.
- **MDB-D200** Mobile Deluxe Bar'da istenilen yere kolaylıkla taşınabilmesi için, 2 adet frenli, 3 adet frensiz olmak üzere toplam 5 adet teker bulunmaktadır.

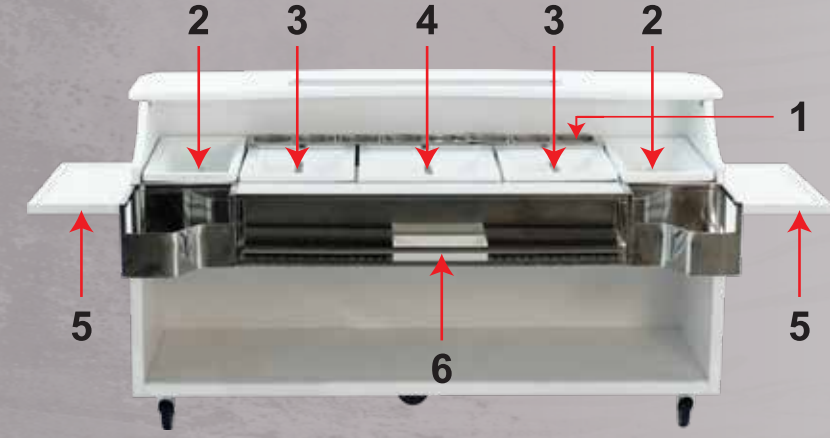
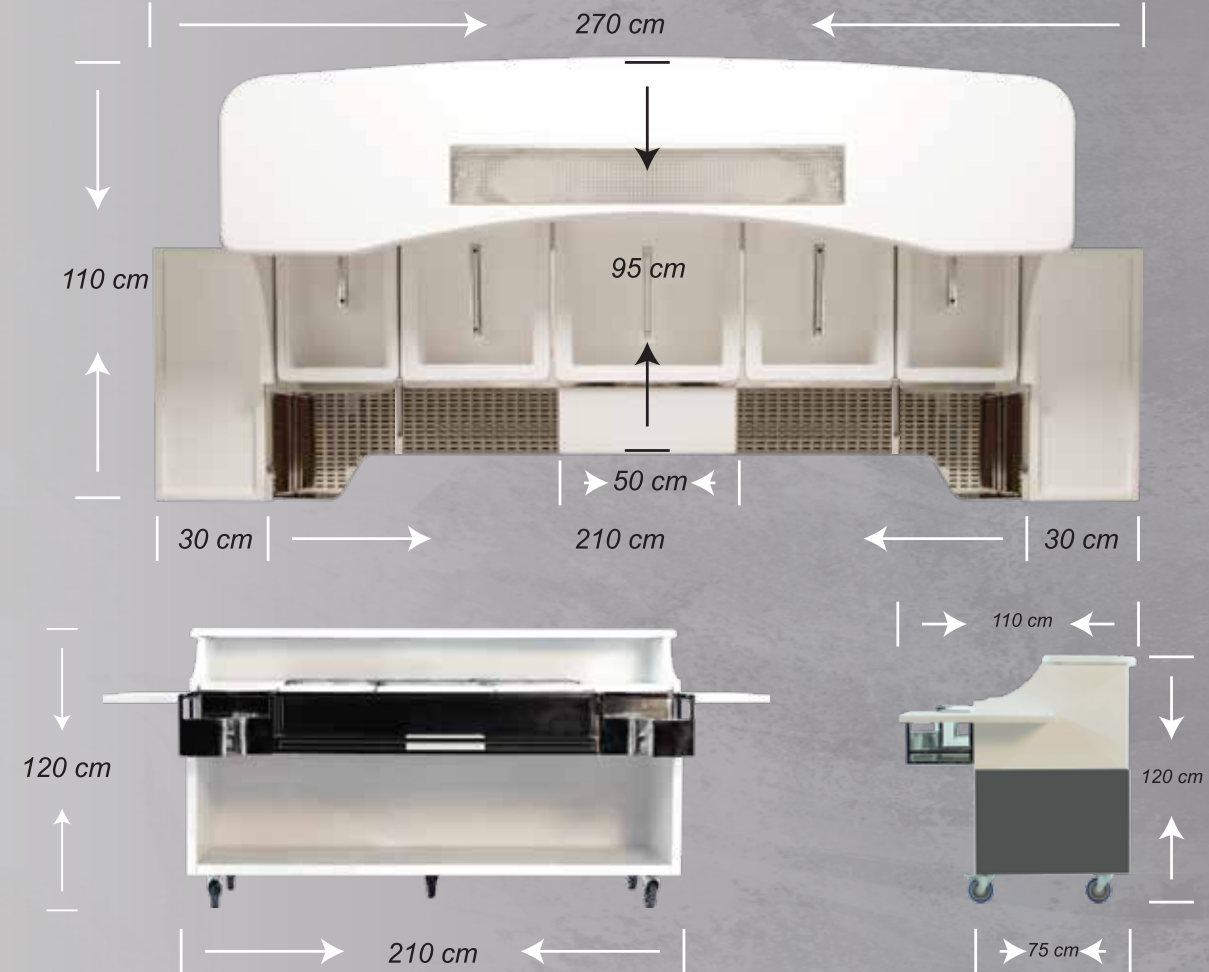

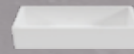
	1 ÇELİK KÜVET ÇK-17	17 x 18 x h: 15 cm ebatlarında paslanmaz çelik küvet bulunmaktadır.	8 Adet
	2 BUZ KABI BK-70	32 x 70 x h: 25 cm ebatlarında fiberglastan üretilmiştir. Yaklaşık 5 litre buz kapasitelidir.	2 Adet
	3 BUZ KABI BK-40	40 x 50 x h: 25 cm ebatlarında fiberglastan üretilmiştir. Yaklaşık 4 litre buz kapasitelidir.	2 Adet
	4 BUZ KABI BK-50	50 x 50 x h: 25 cm ebatlarında fiberglastan üretilmiştir. Yaklaşık 6 litre buz kapasitelidir.	1 Adet
	5 BARDAK RAFI BR-70	30 x 70 x h: 3 cm ebatlarında bardakların konması için fiberglastan imal edilmiştir.	2 Adet
	6 AHŞAP KUTU AK-40	15 x 40 x h: 8 cm ebatlarında kokteyl aparatlarını koymak için tasarlanmıştır.	1 Adet

Mobile Deluxe Bar

MDB-D150

Mobile Deluxe Bar
MDB-D150





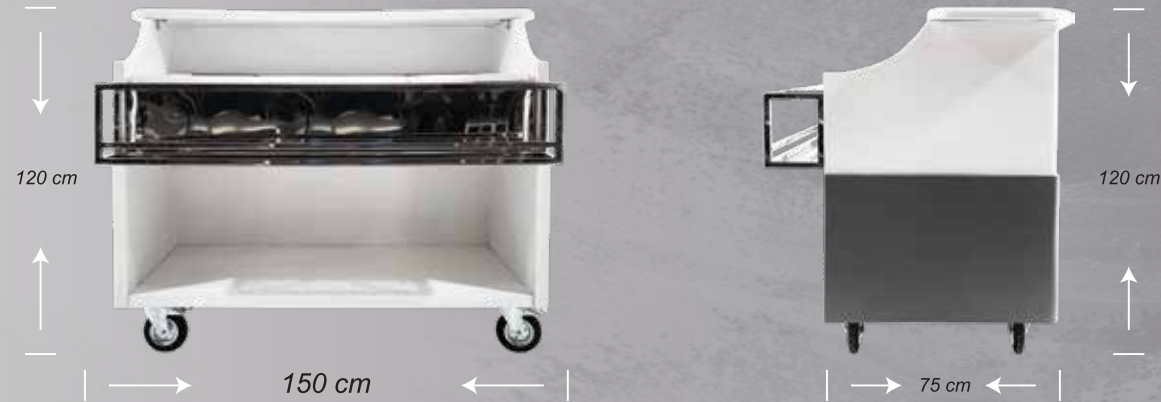
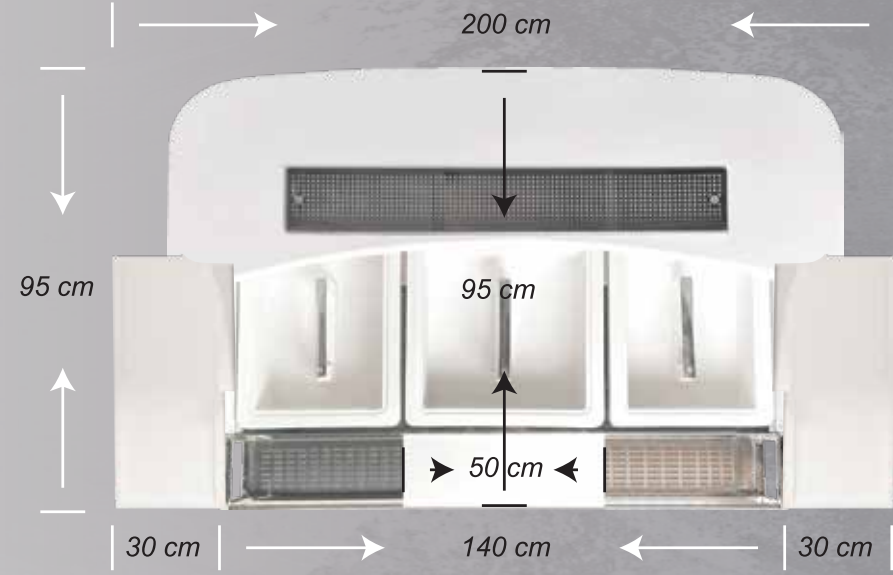
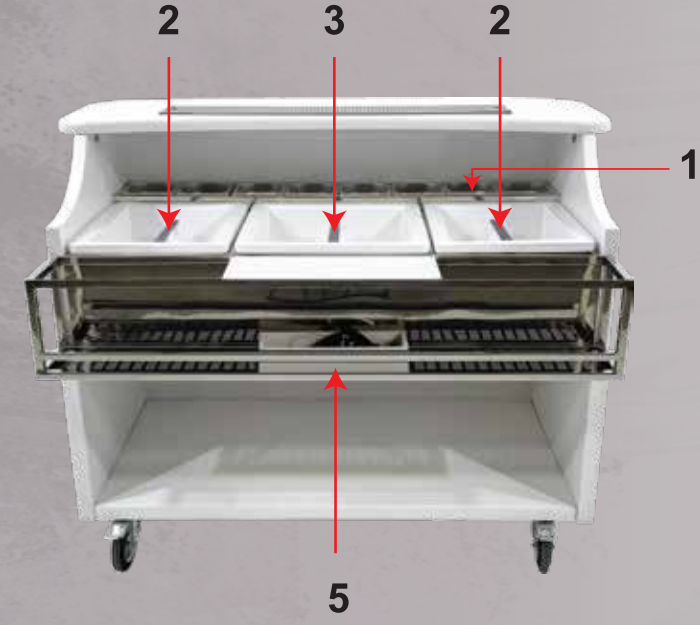

Mobile Deluxe Bar MDB-D150

Bar, otel, ofis, yat, restoran gibi yerlerde içki sunumlarınızı, mükemmelleştirmek için tasarlanmıştır.

- **MDB-D150** Mobile Deluxe Bar, 95 x 150 x h: 120 cm ebatlarında çelik takviyeli fiberglastan üretilmiştir.
- **MDB-D150** Mobile Deluxe Bar'da toplamda fiberglastan imal edilmiş 3 adet buz kabı bulunmaktadır.
- **MDB-D150** Mobile Deluxe Bar'da 16 x 18 x h: 14 cm ebatlarında 8 adet paslanmaz çelik küvet bulunmaktadır.
- **MDB-D150** Mobile Deluxe Bar'da isteğe bağlı monte edebileceğiniz 30 x 70 cm ölçülerinde fiberglastan üretilmiş 2 adet raf bulunmaktadır.
- **MDB-D150** Mobile Deluxe Bar'ın kesim tezgahı paslanmaz çelikten üretilmiş olup, kesim levhası ise plastiktir.
- **MDB-D150** Mobile Deluxe Bar'ın bünyesinde kokteyl aparatları için 15 x 40 x h: 8 cm ebatlarında 1 adet ahşap kutu bulunmaktadır.
- **MDB-D150** Mobile Deluxe Bar'da istediğiniz yere kolaylıkla hareket ettirebilebilmeniz için 2 adet frenli, 2 adet frensiz olmak üzere toplam 4 adet teker bulunmaktadır.

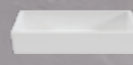

	1 ÇELİK KÜVET ÇK-17	17 x 18 x h: 15 cm ebatlarında paslanmaz çelik küvet bulunmaktadır.	8 Adet
	2 BUZ KABI BK-40	40 x 50 x h: 25 cm ebatlarında fiberglastan üretilmiştir. Yaklaşık 4 litre buz kapasitelidir.	2 Adet
	3 BUZ KABI BK-50	50 x 50 x h: 25 cm ebatlarında fiberglastan üretilmiştir. Yaklaşık 6 litre buz kapasitelidir.	1 Adet
	4 BARDAK RAFI BR-70	30 x 70 x h: 3 cm ebatlarında bardakların konması için fiberglastan imal edilmiştir.	2 Adet
	5 AHŞAP KUTU AK-40	15 x 40 x h: 8 cm ebatlarında kokteyl aparatlarını koymak için tasarlanmıştır.	1 Adet

Mobile Mate Bar

MMB-M200

Mobil Mate Bar MMB-M200

Bar, otel, ofis, yat, restoran gibi her yerde içki servis sunumlarınızı, mükemmelleştirmek için tasarlanmıştır.

- **MMB-M200** model Mobile Mate Bar, 110 x 200 x h:120 cm ebatlarında çelik takviyeli fibreglasdan üretilmiştir.
- **MMB-M200** Mobil Mate Bar, Mobil Delux Bar'a **MDB-D200** ve **MDB-D150** modelleri için yardımcı ekipman olarak tasarlanmıştır.
- **MMB-M200** Mobil Mate Bar'ın iç raf kısmı, serviste ihtiyaç duyacağınız tüm içecekleri rahatça stoklayabilmeniz için özellikle ara bölücü kullanılmıştır.
- **MMB-M200** Mobil Mate Bar'ı istediğiniz yere kolaylıkla taşıyabileceğiniz özelliklere sahip olup, **2 adet frenli, 3 adet frensiz** olmak üzere toplamda 5 adet teker bulunmaktadır.



Mobile Wine Bar

MWB-W90

Mobile Wine Bar
MWB-W90

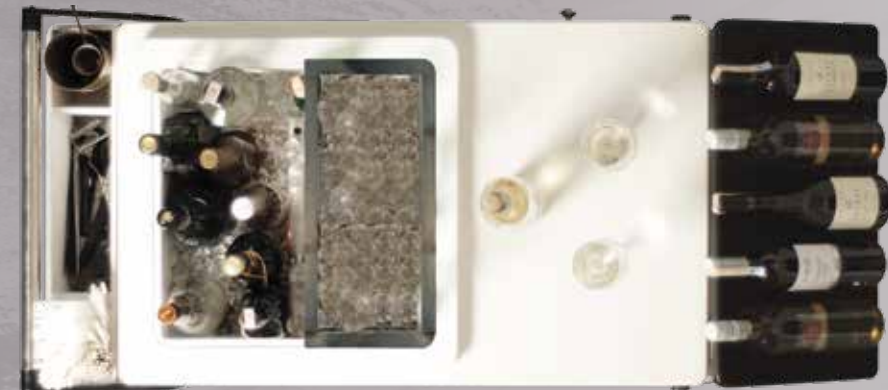

VERDE

Mobile Wine Bar MWB-W90

Bar, otel, ofis, yat, restoran gibi yerlerde şarap sunumlarınızı, mükemmelleştirmek için tasarlanmıştır.

- **MWB-W90** Mobil Wine Bar'ın 55 x 90 x h: 90 cm. ebatlarında olan çelikten yapılmış ana kontrüksiyon iskeleti elektrostatik boya ile kaplıdır.
- **MWB-W90** Mobile Wine Bar'ın, ana gövdesi masif tik ağacından üretilmiştir.
- **MWB-W90** Mobile Wine Bar'ın, 50 x 50 x h: 25 cm olan 1 adet buz kabı, fiberglastan üretilmiştir.
- **MWB-W90** Mobile Wine Bar'ın, alt rafı 55 x 90 cm ebatlarında 1 adet raf fiberglastan üretilmiştir.
- **MWB-W90** Mobile Wine Bar'ın, üst yüzeyi 12 mm kalınlığında CORIAN'den üretilmiştir.
- **MWB-W90** Mobile Wine Bar'da kokteyl aparatlarının koyulabilmesi için 11 x 55 x h: 15 cm ebatlarında, ahşaptan üretilmiş 1 adet demonte kutu bulunmaktadır.
- **MWB-W90** Mobile Wine Bar'da 48 x 32 x h: 5 cm ebatlarında yaklaşık 15 bardak kapasiteli ahşaptan üretilmiş 1 adet tepsi bulunmaktadır.
- **MWB-W90** Mobile Wine Bar'da, 40 x 50 cm ebatlarında yaklaşık 15 kadeh kapasitede pleksiglastan kadehlik bulunmaktadır.
- **MWB-W90** Mobile Wine Bar'da, 2 adet frenli, 2 adet frensiz olmak üzere toplam 4 adet teker bulunmaktadır.

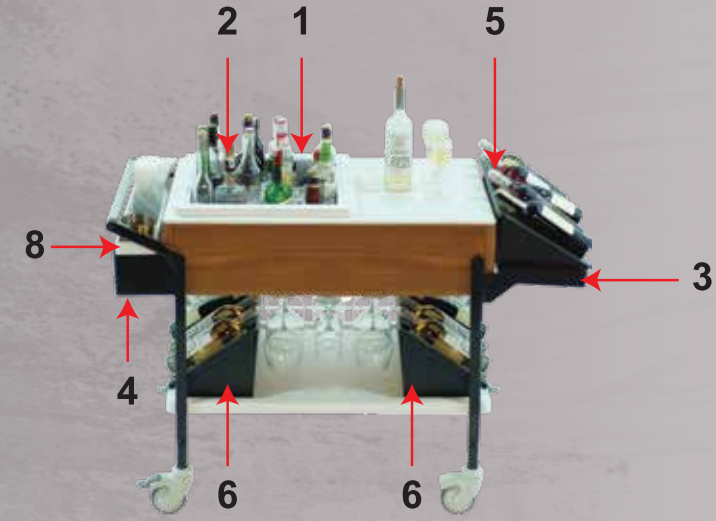
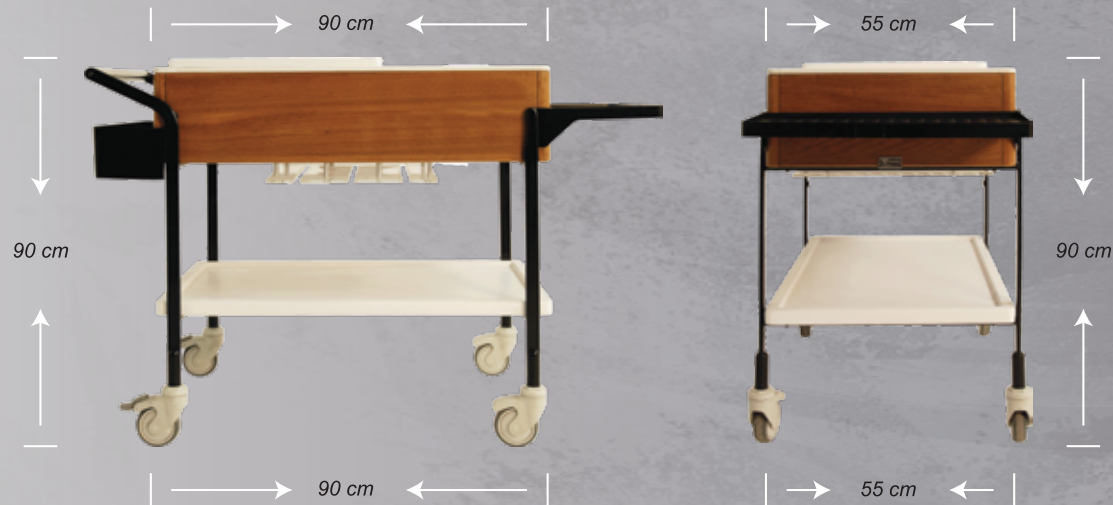
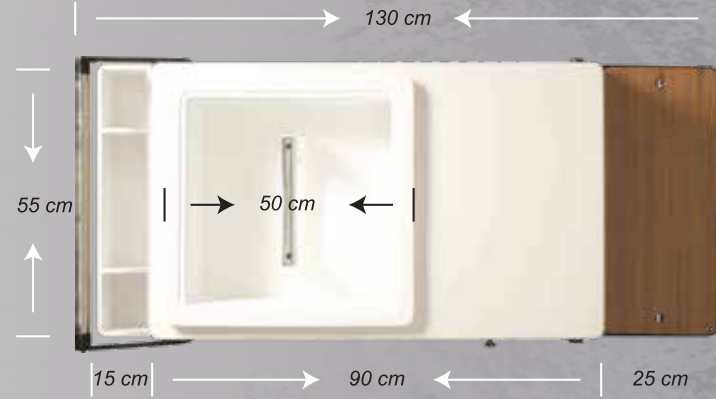

1 BUZ KABI | BK-50 50 x 50 x h: 25 cm ebatlarında fiberglastan üretilmiştir. Yaklaşık 6 litre buz kapasitelidir.

1 Adet

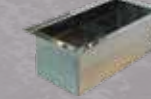

2 TEMİZ BUZ KABI | TBK-70 18 x 38 x h: 15 cm ebatlarında paslanmaz çelikten üretilmiştir. 10 lt kapasitelidir.

1 Adet



3 SERVİS RAFI | SR-55 55 x 25 x h: 3 cm ebatlarında çelikten üretilmiş, elektrostatik boyalı olup, üzeri masif ahşaptır.

1 Adet



4 ŞİŞELİK RAFI | ASR-55 55 x 13 x h: 12 cm ebatlarında çelikten üretilmiş, elektrostatik boyalı olup, yaklaşık 7 şişe kapasitelidir.

1 Adet



5 ŞARAP ŞİŞELİĞİ | SS-20 30 x 55 x h: 20 cm ebatlarında ahşaptan üretilmiştir. 5 şişe kapasitelidir.

1 Adet



6 ŞARAP ŞİŞELİĞİ | SS-25 30 x 50 x h: 25 cm ebatlarında ahşaptan üretilmiştir. 5 şişe kapasitelidir.

2 Adet

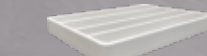

7 BARDAKLIK | B-50 48 x 32 x h: 5 cm ebatlarında ahşaptan üretilmiş tepsi yaklaşık 15 bardak kapasitededir.

1 Adet



8 APARAT KUTUSU | AK-55 11 x 55 x h: 15 cm ebatlarında ahşaptan üretilen kutu kokteyl aparatlarınızı koymak için tasarlanmıştır.

1 Adet

Mobile Coctail Bar

MCB-C70

Mobile Coctail Bar
MCB-C70



Mobile Coctail Bar MCB-C70

Bar, otel, ofis, yat, restoran gibi her yerde kokteyl sunumlarınızı, mükemmelleştirmek için tasarlanmıştır.

- **MCB-C70** Mobile Coctail Bar'ın çelikten yapılmış ana konstrüksiyon iskeleti elektrostatik boya ile kaplı olup, 55 x 70 x h: 90 cm. ebatlarındadır.
- **MCB-C70** Mobile Coctail Bar'ın, buz kabı çerçevesi masif tik ağacından üretilmiştir.
- **MCB-C70** Mobile Coctail Bar'ın, 50 x 50 x h: 25 cm olan 1 adet buz kabı fiberglastan üretilmiştir.
- **MCB-C70** Mobile Coctail Bar'ın, 55 x 70 x h: 3 cm ebatındaki 1 adet raf fiberglastan üretilmiştir.
- **MCB-C70** Mobile Coctail Bar'ın, üst yüzeyi 12 mm kalınlığında CORIAN'dan üretilmiştir.
- **MCB-C70** Mobile Coctail Bar'ın, 23 x 43 x h: 15 cm ebatlarında paslanmaz çelikten üretilmiş, 15 lt kapasiteli temiz buz kabı bulunmaktadır.
- **MCB-C70** Mobile Coctail Bar'da, kokteyl aparatlarını konması için 11 x 55 x h: 15 cm ebatlarında, ahşaptan üretilmiş 1 adet demonte kutu bulunmaktadır.
- **MCB-C70** Mobile Coctail Bar'da, 48 x 32 x h: 5 cm ebatlarında yaklaşık 15 bardak kapasiteli ahşaptan üretilmiş 1 adet tepsi bulunmaktadır.
- **MCB-C70** Mobile Coctail Bar'da, 2 adet frenli, 2 adet frensiz olmak üzere toplam 4 adet teker bulunmaktadır.

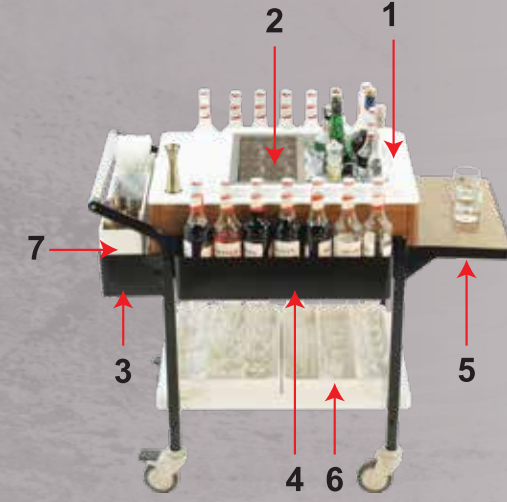
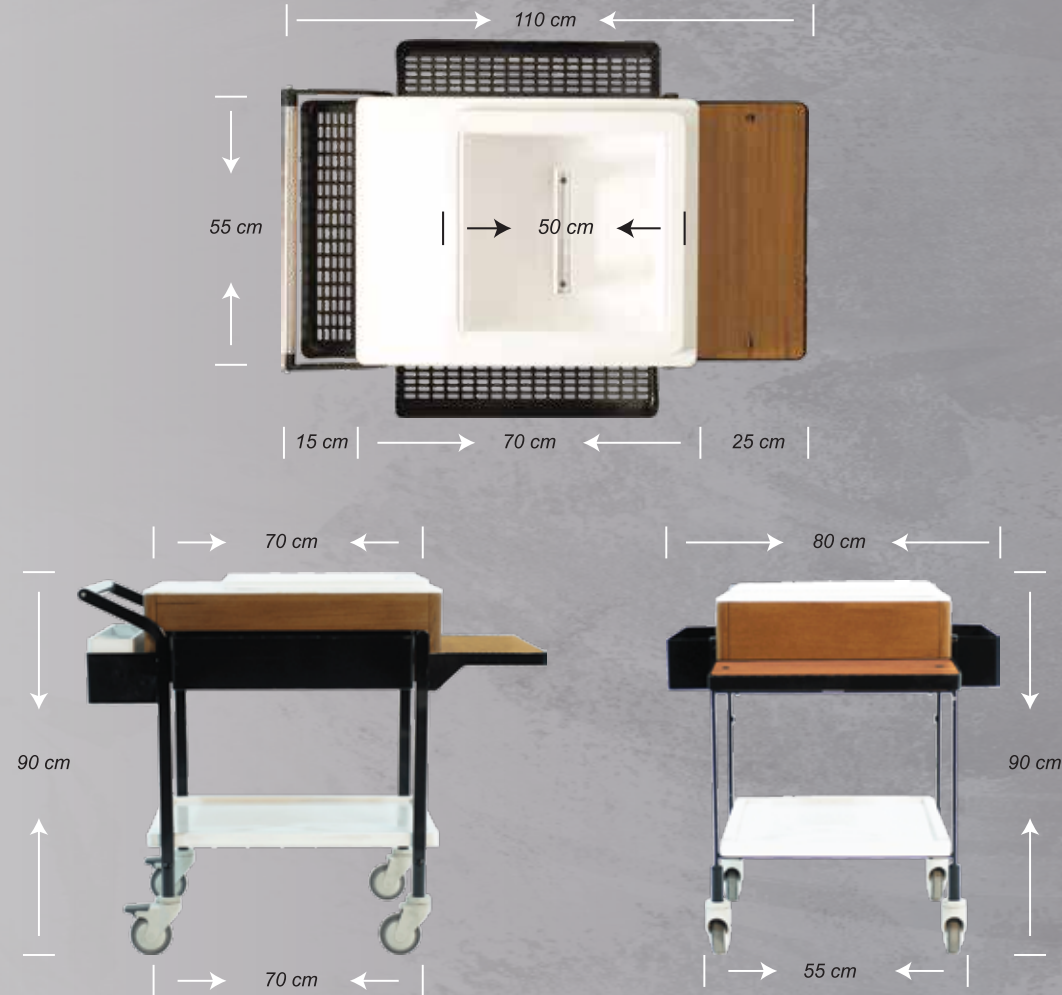

1 | BUZ KABI | BK-50 | 50 x 50 x h: 25 cm ebatlarında fiberglastan üretilmiştir. Yaklaşık 6 litre buz kapasitelidir.

1 Adet

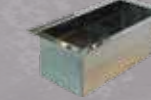

2 | TEMİZ BUZ KABI | TBK-70 | 18 x 38 x h: 15 cm ebatlarında paslanmaz çelikten üretilmiştir. 2 lt kapasitelidir.

1 Adet



3 | ŞİŞELİK RAFI | ASR-55 | 55 x 13 x h: 12 cm ebatlarında çelikten üretilmiş, elektrostatik boyalı olup, yaklaşık 7 şişe kapasitelidir.

1 Adet



4 | YAN ŞİŞELİK RAFI | YSR-55 | 55 x 13 x h: 12 cm ebatlarında çelikten üretilmiş, elektrostatik boyalı olup, yaklaşık 7 şişe kapasitelidir.

2 Adet



5 | SERVİS RAFI | SR-55 | 55 x 25 x h: 3 cm ebatlarında çelikten üretilmiş, elektrostatik boyalı olup, üzeri masif ahşaptır.

1 Adet



6 | BARDAKLIK | B-50 | 48 x 32 x h: 5 cm ebatlarında ahşaptan üretilmiş tepsi yaklaşık 15 bardak kapasitededir.

2 Adet



7 | APARAT KUTUSU | AK-55 | 11 x 55 x h: 15 cm ebatlarında ahşaptan üretilen kutu kokteyl aparatlarınızı koymak için tasarlanmıştır.

1 Adet

Mobile Smart Bar

MSB-S55

Mobile Smart Bar
MSB-S55



VERDE

Mobile Smart Bar MSB-S55

Bar, otel, ofis, ev, yat, restoran gibi yerlerde içki servis sunumlarınızı, mükemmelleştirmek için tasarlanmıştır.

- **MSB-S55** Mobile Smart Bar'ın 50 x 50 x h: 90 cm. ebatlarında olan çelikten yapılmış ana konstrüksiyon iskeleti elektrostatik boya ile kaplıdır..
- **MSB-S55** Mobile Smart Bar'ın, buz kabı çerçevesi masif tik ağacından üretilmiştir.
- **MSB-S55** Mobile Smart Bar'ın, 40 x 50 x h: 25 cm ebatlarında olan 1 adet buz kabı fiberglastan üretilmiştir.
- **MSB-S55** Mobile Smart Bar'da, 55 x 55 x h: 3 cm ebatlarında fiberglastan üretilmiş 2 adet raf bulunmaktadır.
- **MSB-S55** Mobile Smart Bar'ın üst yüzeyi 12 mm kalınlığında CORIAN'den üretilmiştir.
- **MSB-S55** Mobile Smart Bar'ın, 12 x 38 x h: 15 cm ebatlarında paslanmaz çelikten üretilmiş, 6 lt kapasiteli temiz buz kabı bulunmaktadır.
- **MSB-S55** Mobile Smart Bar'da kokteyl aparatlarının koyulabilmesi için 11 x 55 x h: 15 cm ebatlarında, ahşaptan üretilmiş 1 adet demonte kutu bulunmaktadır.
- **MSB-S55** Mobile Smart Bar'da 48 x 32 x h: 5 cm ebatlarında yaklaşık 15 bardak kapasiteli ahşaptan üretilmiş 1 adet tepsi bulunmaktadır.
- **MSB-S55** Mobile Smart Bar'da, arkada 2 adet sabit, önde 2 adet hareketli olmak üzere toplam 4 adet teker bulunmaktadır.

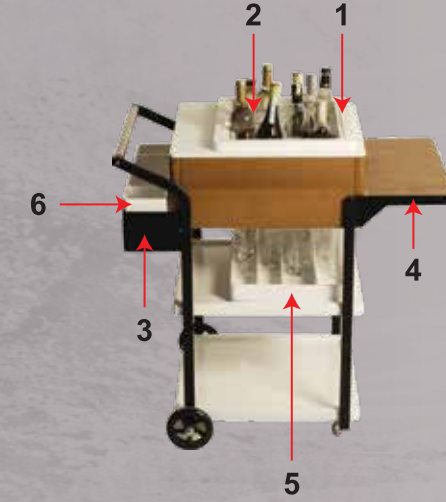
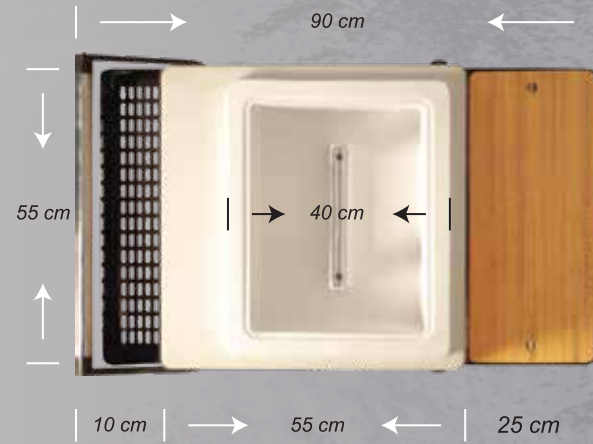

1 BUZ KABI | BK-40 40 x 50 x h: 25 cm ebatlarında fiberglastan üretilmiştir. Yaklaşık 4 litre buz kapasitelidir.

1 Adet

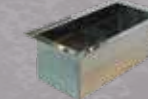

2 TEMİZ BUZ KABI | TBK-70 12 x 38 x h: 15 cm ebatlarında paslanmaz çelikten üretilmiştir. 6 lt kapasitelidir.

1 Adet

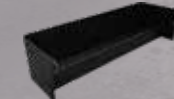

3 ŞİŞELİK RAFI | ASR-55 55 x 13 x h: 12 cm ebatlarında çelikten üretilmiş, elektrostatik boyalı olup, yaklaşık 7 şişe kapasitelidir.

1 Adet



4 SERVİS RAFI | SR-55 55 x 25 cm ebatlarında çelikten üretilmiş, elektrostatik boyalı olup, üzeri masif ahşaptır.

1 Adet



5 BARDAKLIK | B-50 48 x 32 x h: 5 cm ebatlarında ahşaptan üretilmiş tepsi yaklaşık 15 bardak kapasitededir.

1 Adet



6 APARAT KUTUSU | AK-55 11 x 55 x h: 15 cm ebatlarında ahşaptan üretilen kutu kokteyl aparatlarınızı saklamak için tasarlanmıştır.

1 Adet

Mobile Mix Bar

MMB-M50

Mobile Mix Bar
MMB-M50



VERDE

Mobile Mix Bar MMB-M50

Bar, otel, ofis, ev, yat, restoran gibi yerlerde içki servis sunumlarınızı, mükemmelleştirmek için tasarlanmıştır.

- **MMB-M50** Mobile Mix Bar'ın **50 x 50 x h: 90 cm** ebatlarında olan çelikten yapılmış ana kontrüksiyon iskeleti **elektrostatik** boya ile kaplıdır.
- **MMB-M50** Mobile Mix Bar'ın, buz kabı çerçevesi paslanmaz çelikten üretilmiştir.
- **MMB-M50** Mobile Mix Bar'ın **50 x 50 x h: 25 cm** ebatlarında olan **1 adet** buz kabı **fiberglastan** üretilmiştir.
- **MMB-M50** Mobile Mix Bar'da, **50 x 50 x h: 3 cm** ebatlarında elektrostatik boyalı **2 adet** çelik raf bulunmaktadır.
- **MMB-M50** Mobile Mix Bar'ın, **18 x 38 x h: 15 cm** ebatlarında paslanmaz çelikten üretilmiş, **10 lt** kapasiteli temiz buz kabı bulunmaktadır.
- **MMB-M50** Mobile Mix Bar'da **48 x 32 x h: 5 cm** ebatlarında yaklaşık **15 bardak** kapasiteli ahşaptan üretilmiş **1 adet** bardaklık bulunmaktadır.
- **MMB-M50** Mobile Mix Bar'da, arkada **2 adet** sabit, önde **2 adet** hareketli olmak üzere toplam **4 adet** teker bulunmaktadır.

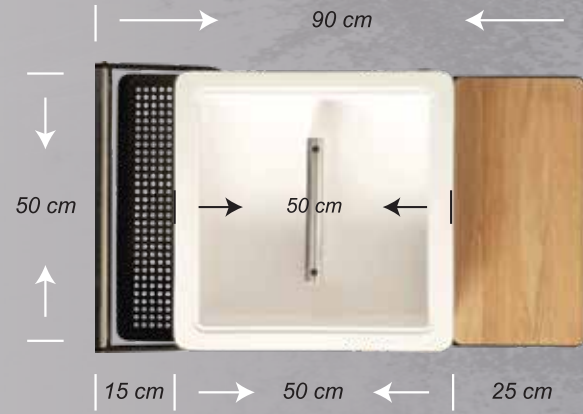

1 BUZ KABI | BK-50 50 x 50 x h: 25 cm ebatlarında fiberglastan üretilmiştir. Yaklaşık 6 litre buz kapasitelidir.

1 Adet



2 TEMİZ BUZ KABI | TBK-70 18 x 38 x h: 15 cm ebatlarında paslanmaz çelikten üretilmiştir. 10 lt kapasitelidir.

1 Adet



3 ŞİŞELİK RAFI | ASR-55 55 x 13 x h: 12 cm ebatlarında çelikten üretilmiş, elektrostatik boyalı olup, yaklaşık 7 şişe kapasitelidir.

1 Adet



4 SERVİS RAFI | SR-55 55 x 25 cm ebatlarında çelikten üretilmiş, elektrostatik boyalı olup, üzeri masif ahşaptır.

1 Adet



5 BARDAKLIK | B-50 48 x 32 x h: 5 cm ebatlarında ahşaptan üretilmiş tepsi yaklaşık 15 bardak kapasitededir.

1 Adet

Mobile Cooler



MC-B90



Ral 5023

Ral 6034

Ral 1021

Ral 2003

Ral 3027

Ral 9003

MC-G90



Mobile Cooler
MC-B90



Servant

SRV-S80

Servant

SRV-S80



SRV-S80 Servant, şık görünümü ve bir çok fonksiyonelliği ile işletmenize değer katacak özelliklere sahiptir.

- **SRV-S80** Servant modelinin, üst yüzeyi **CORIEN**'den imal edilmiştir.
- **SRV-S80** Servant modelinde, masa servisi için gerekli olan peçete,sirke,kürdan gibi ürünlerin koyulabileceği düşük kademeli havuz alanı tasarlanmıştır.
- **SRV-S80** Servant modelinde mobil telefon şarjları için **2 adet** powerbank bölümü mevcuttur. Powerbanklere **2 adet 3'er** çıkışlı şarj kablosu monte edilmesi halinde aynı anda **6 kişi** telefon şarj edebilir.
- **SRV-S80** Servant modelinde bulunan **2 adet** çekmece, servis için gerekli olan; çatal,kaşık,bıçak,kağıt peçete, ıslak mendil,kürdan gibi ürünlerin koyulabilmesi için tasarlanmıştır.
- **SRV-S80** Servant modelinin açılır makas sistemine sahip alt bölümü tabaklarınızı istifleyebileceğiniz ve hızlı servis yapabileceğiniz şekilde tasarlanmıştır.
- **SRV-S80** Servant modelinde, arkada **2 adet** frenli, önde **2 adet** frensiz olmak üzere toplam **4 adet** teker bulunmaktadır.

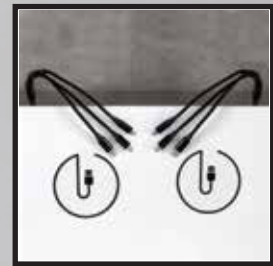
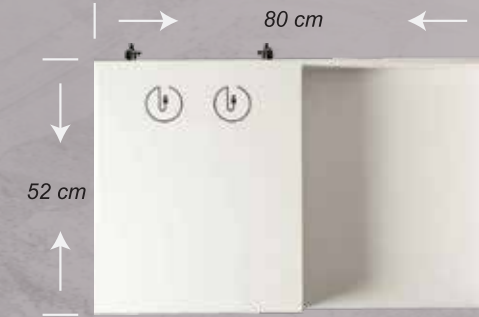

Servis Arabası

SC-S90

Servis Arabası
SC-S90

SC-S90 Model Servis Arabası, işletmenizin açık ve kapalı alanlarındaki tüm yiyecek ve içecek sunumlarınızı kolaylaştırmak için tasarlanmıştır.

- **SC-S90** Model Servis Arabası, **57 x 90 x h:95 cm** ebatlarında **paslanmaz çelikten** üretilmiştir.
- **SC-S90** Model Servis Arabasının üst yüzeyi ve rafları poliüretan destekli **fiberglastan** üretilmiştir.
- **SC-S90** Model Servis Arabası, hareketli ve silikon dolgulu **4 adet** tekerere sahiptir.

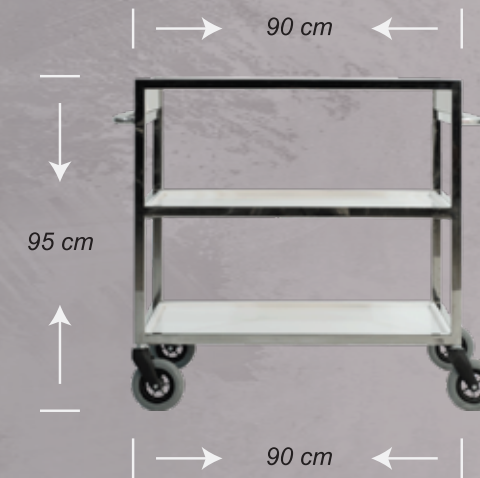
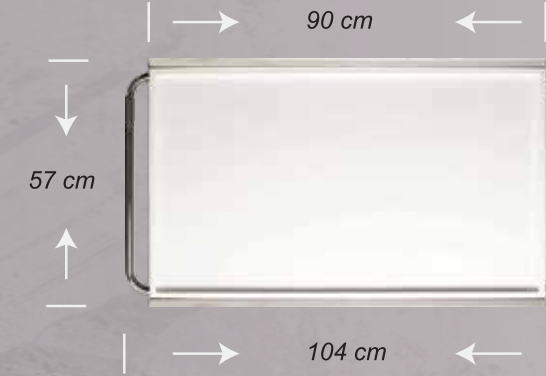

VERDE

Et Servis Arabası

MSC-M90

Et Servis Arabası MSC-M90



MSC-M90 Model Et Servis Arabası, işletmenizin açık ve kapalı alanlarında et servisimize güzellik katmak için tasarlanmıştır.

- **MSC-M90** Model Et Servis Arabası, **60 x 90 x h:95 cm** ebatlarında **paslanmaz çelikten** üretilmiştir.
- **MSC-M90** Model Et Servis Arabasının, üst yüzeyi **masif kestane** ağacından üretilmiştir.
- **MSC-M90** Model Et Servis Arabasında, servis yaparken ihtiyaç duyabileceğiniz tüm ekipmanları, koyabilmeniz için **1 adet** çelik kızaklı çekmece bulunmaktadır.
- **MSC-M90** Model Et Servis Arabasında, arkada **2 adet** frenli, önde **2 adet** frensiz olmak üzere toplam **4 adet** teker bulunmaktadır.

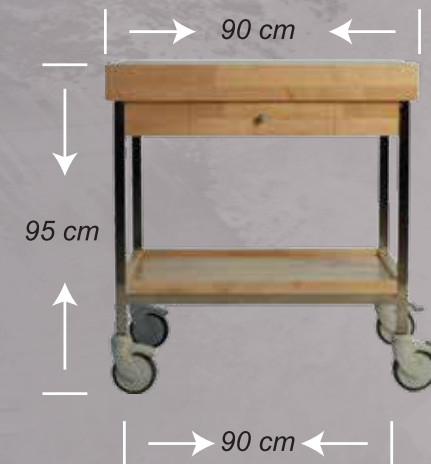
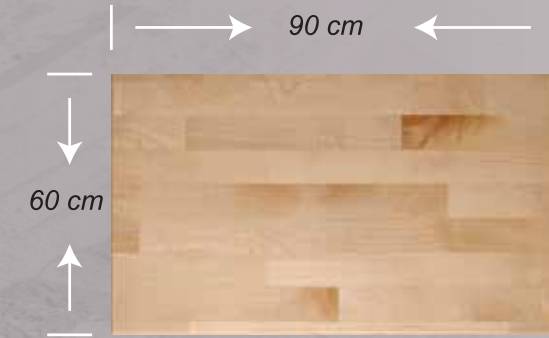

VERDE

Balmatik

BM-B30

Balmatik

BM-B30

BM-B30 model **Balmatik** işletmenizin sabah kahvaltılarındaki servisimize değer katacak şekilde tasarlanmıştır.

- **BM-B30** Modeli açık büfe servis sistemlerine uygunluk sağlar.
- **BM-B30** Modelinin kapak ve taşıyıcı alt tablası masif ahşaptan üretilmiştir.
- **BM-B30** Modeli kolay taşınır, kolay servis imkanı sunar.
- **BM-B30** Modelinin cam haznesi **3 kg** bal kapasitelidir.
- **BM-B30** Modeli servis koluna her basıldığında net **10 gr.** bal verir.

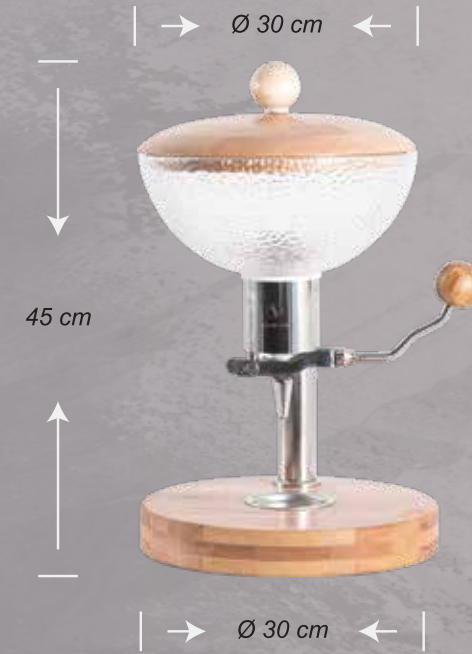

Mobile Cooler MC-B90

MC-B90 Modeli plaj, havuz başı, bahçe gibi açık alanlarda soğuk içeceklerin sunumu için tasarlanmıştır.

- MC-B90 Mobile Cooler modelinin ana gövdesi **fiberglastan** üretilmiştir.
- MC-B90 Mobile Cooler modelinin **45 x 90 x h: 70 cm** ebatlarında olup, **100 lt.** kapasitelidir.
- MC-B90 Mobile Cooler modeli manevra kabiliyeti çok yüksek **4 adet** şişme tekerleğe sahiptir.



Mobile Cooler MC-G90

MC-G90 Modeli havuz, teras gibi düzgün zeminlere sahip açık ve kapalı alanlarda soğuk içeceklerin sunumu için tasarlanmıştır.

- MC-G90 Mobile Cooler modelinin ana gövdesi ve rafı **fiberglastan** üretilmiştir.
- MC-G90 Mobile Cooler modeli **45 x 90 x h: 85 cm** ebatlarında olup, **100 lt.** kapasitelidir.
- MC-G90 Mobile Cooler modelinin taşıyıcı konstrüksiyonu paslanmaz çelikten üretilmiştir.
- MC-G90 Mobile Cooler modeli manevra kabiliyeti çok yüksek **4 adet** sliikon dolgu tekerleğe sahiptir.

