



## OTEL EKİPMANLARI



VERDE

[www.verdedesign.com.tr](http://www.verdedesign.com.tr)

f t p i / verdedesignstore

# Mobile Deluxe Bar

**MDB-D200**

Mobile Deluxe Bar  
**MDB-D200**









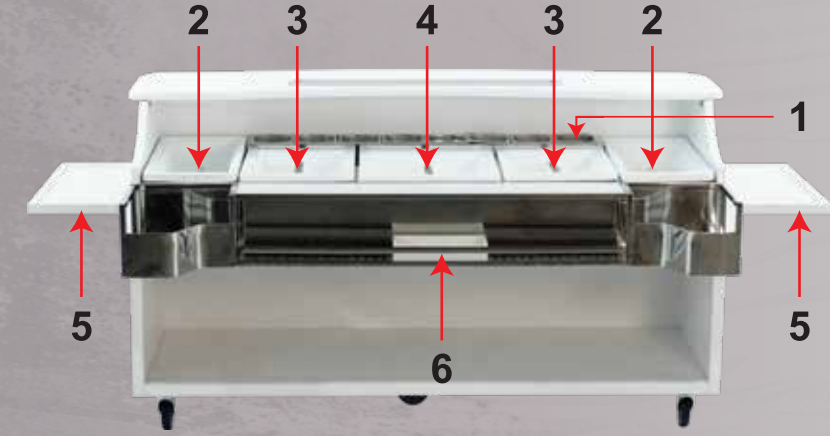
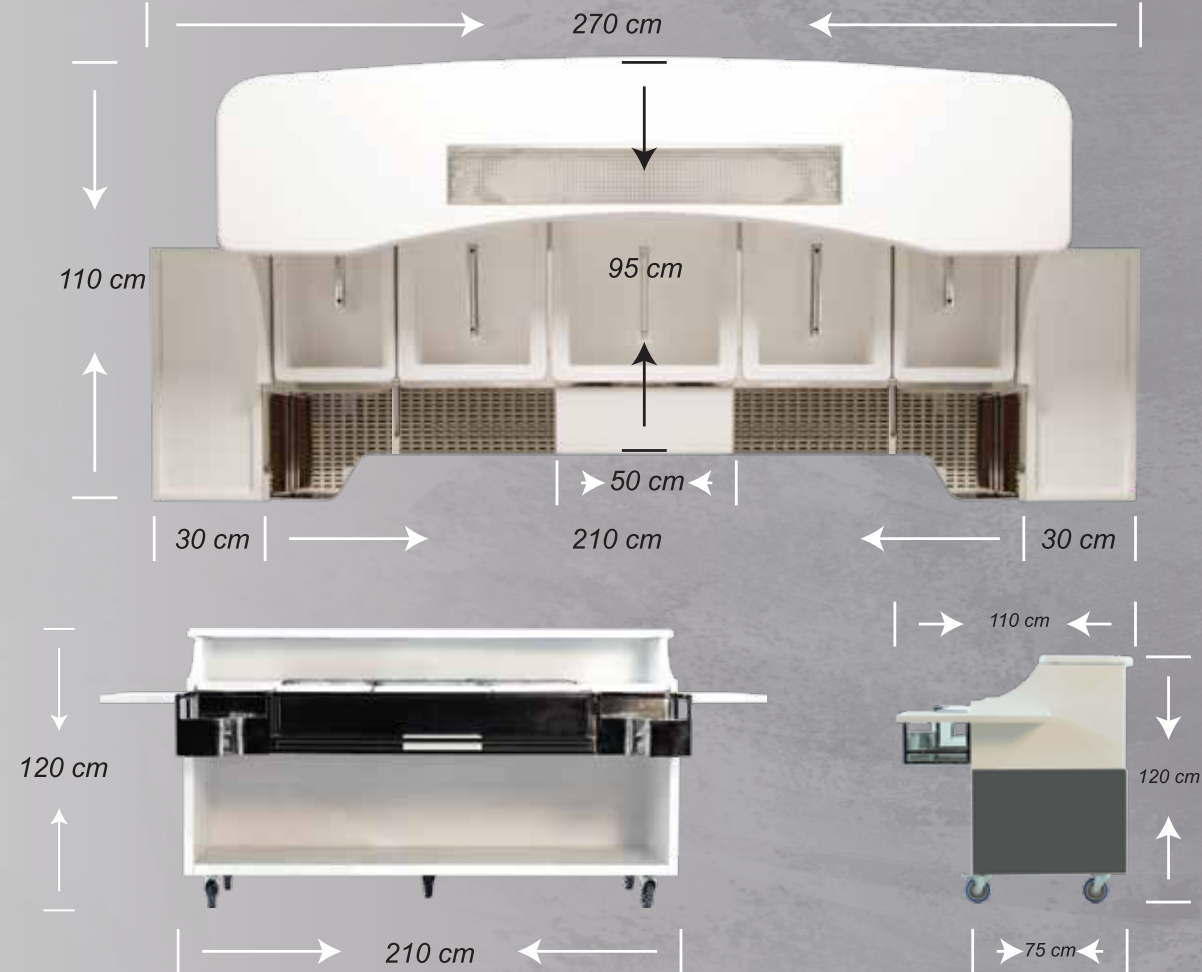

## Mobile Deluxe Bar MDB-D200

Bar, otel, ofis, yat, restoran gibi yerlerde içki sunumlarınızı, mükemmelleştirmek için tasarlanmıştır.

- **MDB-D200** Mobile Deluxe Bar, 110 x 210 x h: 120 cm ebatlarında çelik takviyeli fiberglastan üretilmiştir.
- **MDB-D200** Mobile Deluxe Bar'da fiberglastan üretilmiş 5 adet buz kabı bulunmaktadır.
- **MDB-D200** Mobile Deluxe Bar'da 16 x 18 x h: 14 cm ebatlarında 8 adet paslanmaz çelik küvet bulunmaktadır.
- **MDB-D200** Mobile Deluxe Bar'da isteğe bağlı monte edebileceğiniz 30 x 70 cm ölçülerinde fiberglastan üretilmiş 2 adet raf bulunmaktadır.
- **MDB-D200** Mobile Deluxe Bar'ın demonte olan kesim tezgahı ve şişe rafları paslanmaz çeliktir, kesim levhası ise plastikten üretilmiştir.
- **MDB-D200** Mobile Deluxe Bar'da kokteyl aparatlarının koyulabilmesi için 15 x 40 x h: 8 cm ebatlarında, 1 adet ahşap kutu bulunmaktadır.
- **MDB-D200** Mobile Deluxe Bar'ın iç raf kısmında servis esnasında ihtiyaç duyabileceğiniz tüm malzemelerinizi rahatça stoklayabilmeniz için özellikle bölücü kullanılmamıştır.
- **MDB-D200** Mobile Deluxe Bar'da istenilen yere kolaylıkla taşınabilmesi için, 2 adet frenli, 3 adet frensiz olmak üzere toplam 5 adet teker bulunmaktadır.

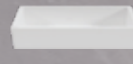

	<b>1 ÇELİK KÜVET   ÇK-17</b>	17 x 18 x h: 15 cm ebatlarında paslanmaz çelik küvet bulunmaktadır.	<b>8 Adet</b>
	<b>2 BUZ KABI   BK-70</b>	32 x 70 x h: 25 cm ebatlarında fiberglastan üretilmiştir. Yaklaşık 5 litre buz kapasitelidir.	<b>2 Adet</b>
	<b>3 BUZ KABI   BK-40</b>	40 x 50 x h: 25 cm ebatlarında fiberglastan üretilmiştir. Yaklaşık 4 litre buz kapasitelidir.	<b>2 Adet</b>
	<b>4 BUZ KABI   BK-50</b>	50 x 50 x h: 25 cm ebatlarında fiberglastan üretilmiştir. Yaklaşık 6 litre buz kapasitelidir.	<b>1 Adet</b>
	<b>5 BARDAK RAFI   BR-70</b>	30 x 70 x h: 3 cm ebatlarında bardakların konması için fiberglastan imal edilmiştir.	<b>2 Adet</b>
	<b>6 AHŞAP KUTU   AK-40</b>	15 x 40 x h: 8 cm ebatlarında kokteyl aparatlarını koymak için tasarlanmıştır.	<b>1 Adet</b>



# Mobile Deluxe Bar

**MDB-D150**

Mobile Deluxe Bar  
**MDB-D150**





## Mobile Deluxe Bar MDB-D150

Bar, otel, ofis, yat, restoran gibi yerlerde içki sunumlarınızı, mükemmelleştirmek için tasarlanmıştır.

- **MDB-D150** Mobile Deluxe Bar, 95 x 150 x h: 120 cm ebatlarında çelik takviyeli fiberglastan üretilmiştir.
- **MDB-D150** Mobile Deluxe Bar'da toplamda fiberglastan imal edilmiş 3 adet buz kabı bulunmaktadır.
- **MDB-D150** Mobile Deluxe Bar'da 16 x 18 x h: 14 cm ebatlarında 8 adet paslanmaz çelik küvet bulunmaktadır.
- **MDB-D150** Mobile Deluxe Bar'da isteğe bağlı monte edebileceğiniz 30 x 70 cm ölçülerinde fiberglastan üretilmiş 2 adet raf bulunmaktadır.
- **MDB-D150** Mobile Deluxe Bar'ın kesim tezgahı paslanmaz çelikten üretilmiş olup, kesim levhası ise plastiktir.
- **MDB-D150** Mobile Deluxe Bar'ın bünyesinde kokteyl aparatları için 15 x 40 x h: 8 cm ebatlarında 1 adet ahşap kutu bulunmaktadır.
- **MDB-D150** Mobile Deluxe Bar'da istediğiniz yere kolaylıkla hareket ettirebilebilmeniz için 2 adet frenli, 2 adet frensiz olmak üzere toplam 4 adet teker bulunmaktadır.

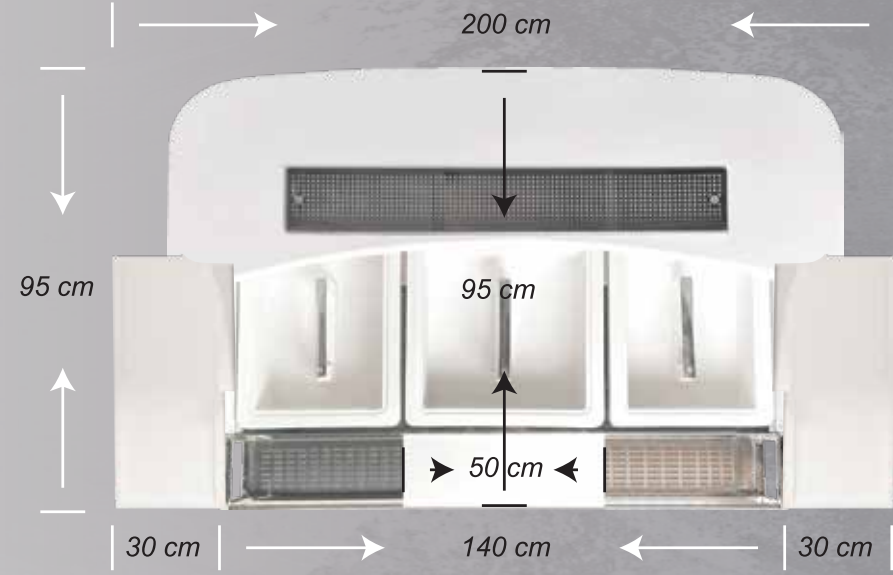
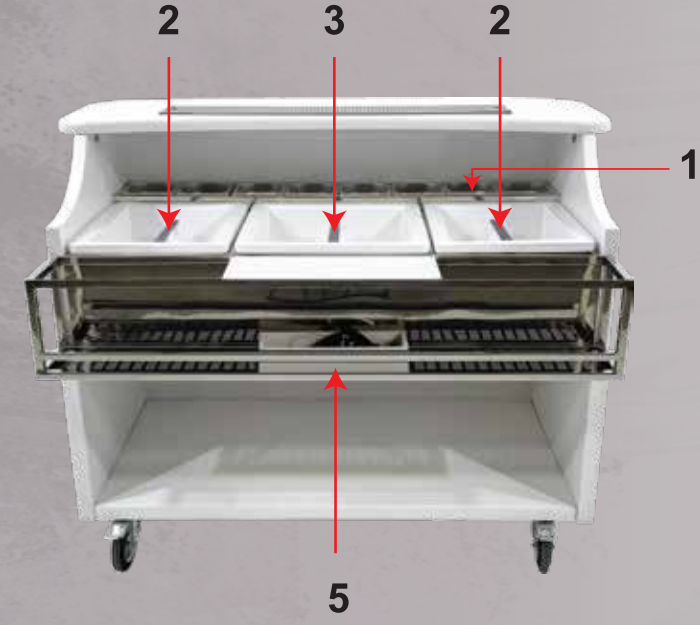

	<b>1 ÇELİK KÜVET   ÇK-17</b>	17 x 18 x h: 15 cm ebatlarında paslanmaz çelik küvet bulunmaktadır.	<b>8 Adet</b>
	<b>2 BUZ KABI   BK-40</b>	40 x 50 x h: 25 cm ebatlarında fiberglastan üretilmiştir. Yaklaşık 4 litre buz kapasitelidir.	<b>2 Adet</b>
	<b>3 BUZ KABI   BK-50</b>	50 x 50 x h: 25 cm ebatlarında fiberglastan üretilmiştir. Yaklaşık 6 litre buz kapasitelidir.	<b>1 Adet</b>
	<b>4 BARDAK RAFI   BR-70</b>	30 x 70 x h: 3 cm ebatlarında bardakların konması için fiberglastan imal edilmiştir.	<b>2 Adet</b>
	<b>5 AHŞAP KUTU   AK-40</b>	15 x 40 x h: 8 cm ebatlarında kokteyl aparatlarını koymak için tasarlanmıştır.	<b>1 Adet</b>



# Mobile Mate Bar

## MMB-M200

Mobil Mate Bar  
**MMB-M200**

Bar, otel, ofis, yat, restoran gibi her yerde içki servis sunumlarınızı, mükemmelleştirmek için tasarlanmıştır.

- **MMB-M200** model Mobile Mate Bar, 110 x 200 x h:120 cm ebatlarında çelik takviyeli fibreglasdan üretilmiştir.
- **MMB-M200** Mobil Mate Bar, Mobil Delux Bar'a **MDB-D200** ve **MDB-D150** modelleri için yardımcı ekipman olarak tasarlanmıştır.
- **MMB-M200** Mobil Mate Bar'ın iç raf kısmı, serviste ihtiyaç duyacağınız tüm içecekleri rahatça stoklayabilmeniz için özellikle ara bölücü kullanılmıştır.
- **MMB-M200** Mobil Mate Bar'ı istediğiniz yere kolaylıkla taşıyabileceğiniz özelliklere sahip olup, **2 adet frenli, 3 adet frensiz** olmak üzere toplamda 5 adet teker bulunmaktadır.





# Mobile Wine Bar

**MWB-W90**

Mobile Wine Bar  
**MWB-W90**

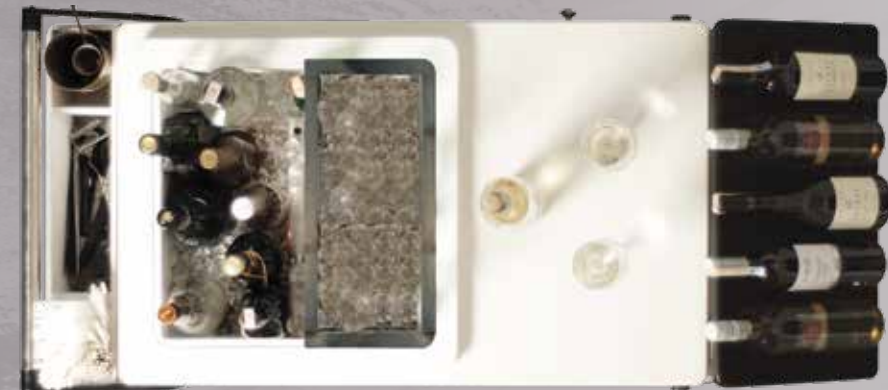

VERDE



## Mobile Wine Bar MWB-W90

Bar, otel, ofis, yat, restoran gibi yerlerde şarap sunumlarınızı, mükemmelleştirmek için tasarlanmıştır.

- **MWB-W90** Mobil Wine Bar'ın 55 x 90 x h: 90 cm. ebatlarında olan çelikten yapılmış ana kontrüksiyon iskeleti elektrostatik boya ile kaplıdır.
- **MWB-W90** Mobile Wine Bar'ın, ana gövdesi masif tik ağacından üretilmiştir.
- **MWB-W90** Mobile Wine Bar'ın, 50 x 50 x h: 25 cm olan 1 adet buz kabı, fiberglastan üretilmiştir.
- **MWB-W90** Mobile Wine Bar'ın, alt rafı 55 x 90 cm ebatlarında 1 adet raf fiberglastan üretilmiştir.
- **MWB-W90** Mobile Wine Bar'ın, üst yüzeyi 12 mm kalınlığında CORIAN'den üretilmiştir.
- **MWB-W90** Mobile Wine Bar'da kokteyl aparatlarının koyulabilmesi için 11 x 55 x h: 15 cm ebatlarında, ahşaptan üretilmiş 1 adet demonte kutu bulunmaktadır.
- **MWB-W90** Mobile Wine Bar'da 48 x 32 x h: 5 cm ebatlarında yaklaşık 15 bardak kapasiteli ahşaptan üretilmiş 1 adet tepsi bulunmaktadır.
- **MWB-W90** Mobile Wine Bar'da, 40 x 50 cm ebatlarında yaklaşık 15 kadeh kapasitede pleksiglastan kadehlik bulunmaktadır.
- **MWB-W90** Mobile Wine Bar'da, 2 adet frenli, 2 adet frensiz olmak üzere toplam 4 adet teker bulunmaktadır.

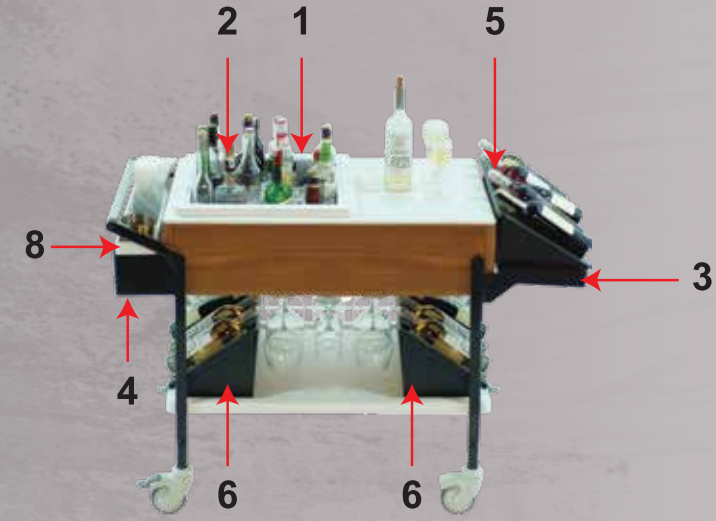
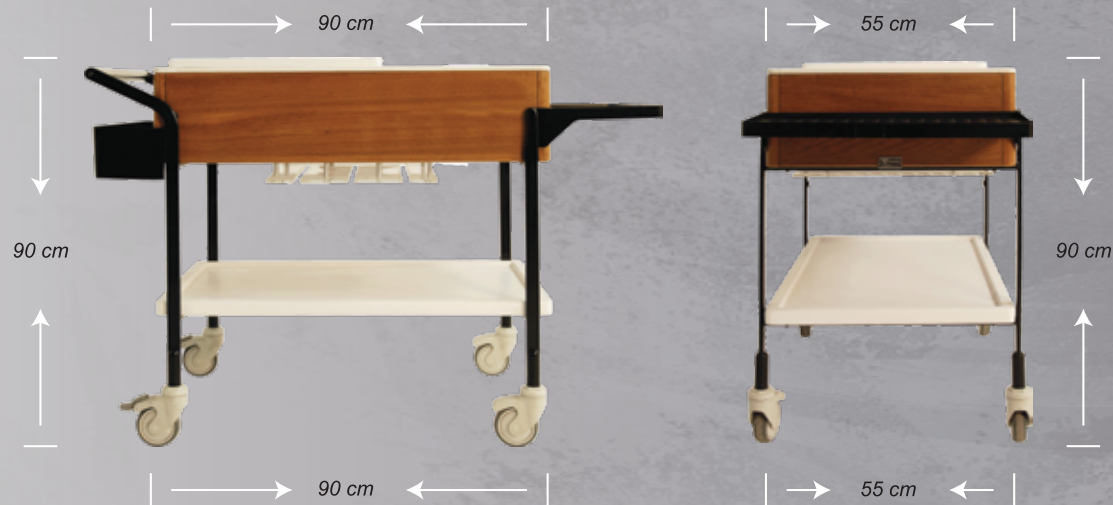
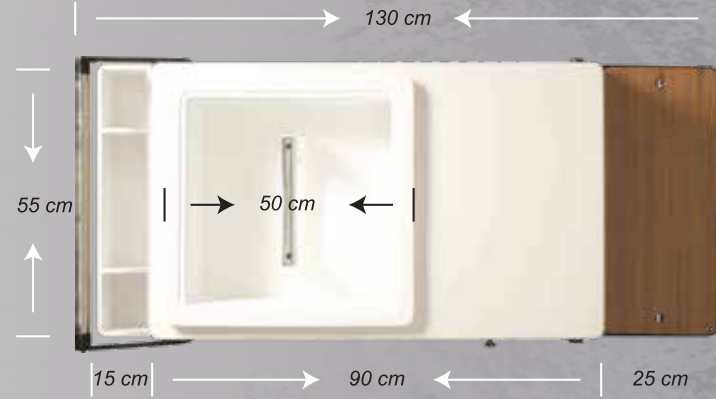

1 BUZ KABI | BK-50

50 x 50 x h: 25 cm ebatlarında fiberglastan üretilmiştir. Yaklaşık 6 litre buz kapasitelidir.

1 Adet

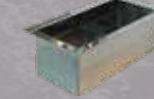

2 TEMİZ BUZ KABI | TBK-70

18 x 38 x h: 15 cm ebatlarında paslanmaz çelikten üretilmiştir. 10 lt kapasitelidir.

1 Adet



3 SERVİS RAFI | SR-55

55 x 25 x h: 3 cm ebatlarında çelikten üretilmiş, elektrostatik boyalı olup, üzeri masif ahşaptır.

1 Adet



4 ŞİŞELİK RAFI | ASR-55

55 x 13 x h: 12 cm ebatlarında çelikten üretilmiş, elektrostatik boyalı olup, yaklaşık 7 şişe kapasitelidir.

1 Adet



5 ŞARAP ŞİŞELİĞİ | SS-20

30 x 55 x h: 20 cm ebatlarında ahşaptan üretilmiştir. 5 şişe kapasitelidir.

1 Adet



6 ŞARAP ŞİŞELİĞİ | SS-25

30 x 50 x h: 25 cm ebatlarında ahşaptan üretilmiştir. 5 şişe kapasitelidir.

2 Adet

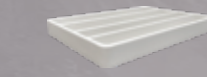

7 BARDAKLIK | B-50

48 x 32 x h: 5 cm ebatlarında ahşaptan üretilmiş tepsi yaklaşık 15 bardak kapasitededir.

1 Adet



8 APARAT KUTUSU | AK-55

11 x 55 x h: 15 cm ebatlarında ahşaptan üretilen kutu kokteyl aparatlarınızı koymak için tasarlanmıştır.

1 Adet



# Mobile Coctail Bar

**MCB-C70**

Mobile Coctail Bar  
**MCB-C70**





## Mobile Coctail Bar MCB-C70

Bar, otel, ofis, yat, restoran gibi her yerde kokteyl sunumlarınızı, mükemmelleştirmek için tasarlanmıştır.

- **MCB-C70** Mobile Coctail Bar'ın çelikten yapılmış ana konstrüksiyon iskeleti elektrostatik boya ile kaplı olup, 55 x 70 x h: 90 cm. ebatlarındadır.
- **MCB-C70** Mobile Coctail Bar'ın, buz kabı çerçevesi masif tik ağacından üretilmiştir.
- **MCB-C70** Mobile Coctail Bar'ın, 50 x 50 x h: 25 cm olan 1 adet buz kabı fiberglastan üretilmiştir.
- **MCB-C70** Mobile Coctail Bar'ın, 55 x 70 x h: 3 cm ebatındaki 1 adet raf fiberglastan üretilmiştir.
- **MCB-C70** Mobile Coctail Bar'ın, üst yüzeyi 12 mm kalınlığında CORIAN'dan üretilmiştir.
- **MCB-C70** Mobile Coctail Bar'ın, 23 x 43 x h: 15 cm ebatlarında paslanmaz çelikten üretilmiş, 15 lt kapasiteli temiz buz kabı bulunmaktadır.
- **MCB-C70** Mobile Coctail Bar'da, kokteyl aparatlarını konması için 11 x 55 x h: 15 cm ebatlarında, ahşaptan üretilmiş 1 adet demonte kutu bulunmaktadır.
- **MCB-C70** Mobile Coctail Bar'da, 48 x 32 x h: 5 cm ebatlarında yaklaşık 15 bardak kapasiteli ahşaptan üretilmiş 1 adet tepsi bulunmaktadır.
- **MCB-C70** Mobile Coctail Bar'da, 2 adet frenli, 2 adet frensiz olmak üzere toplam 4 adet teker bulunmaktadır.

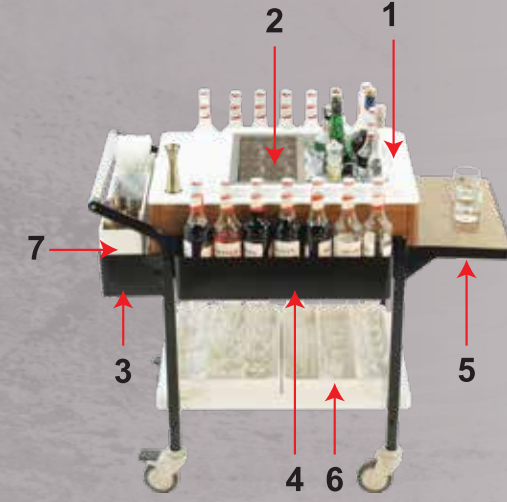
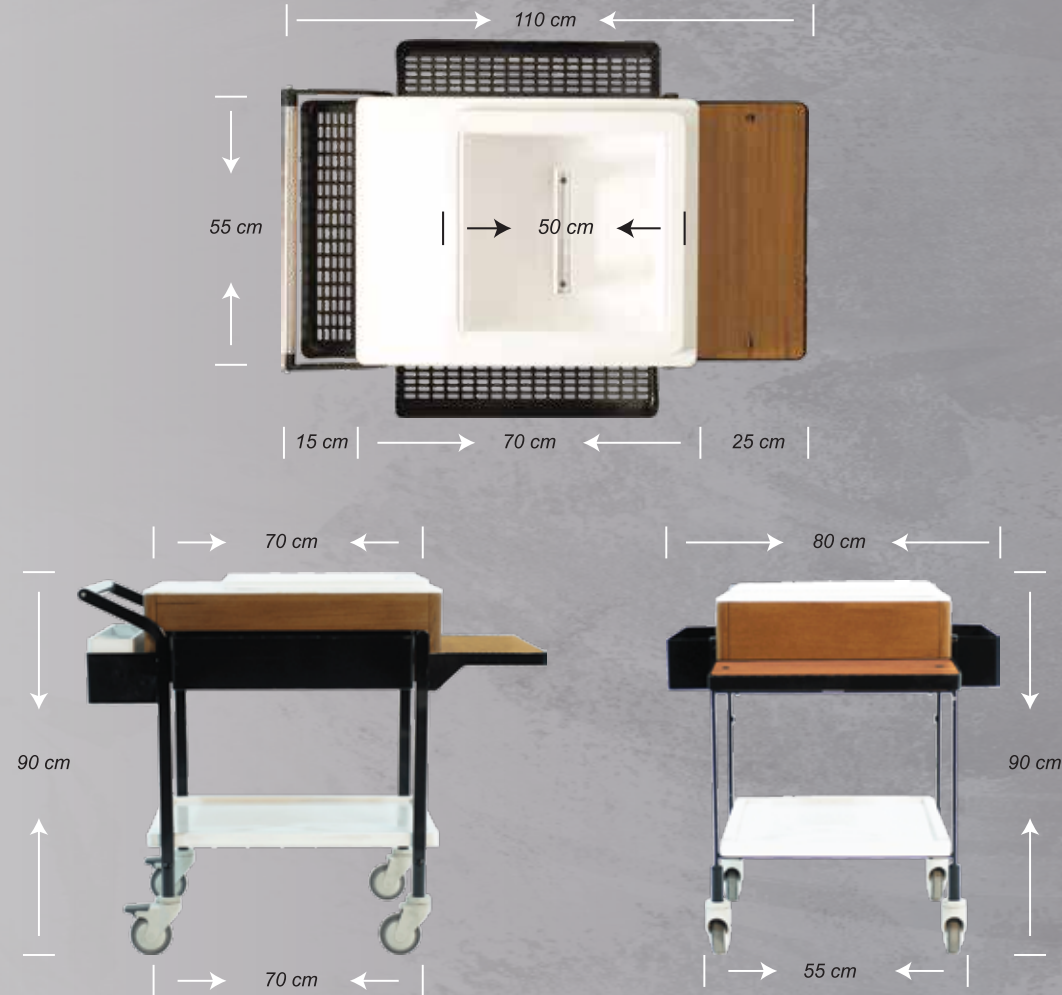

1 | BUZ KABI | BK-50 | 50 x 50 x h: 25 cm ebatlarında fiberglastan üretilmiştir. Yaklaşık 6 litre buz kapasitelidir.

1 Adet

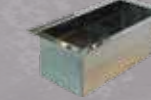

2 | TEMİZ BUZ KABI | TBK-70 | 18 x 38 x h: 15 cm ebatlarında paslanmaz çelikten üretilmiştir. 2 lt kapasitelidir.

1 Adet



3 | ŞİŞELİK RAFI | ASR-55 | 55 x 13 x h: 12 cm ebatlarında çelikten üretilmiş, elektrostatik boyalı olup, yaklaşık 7 şişe kapasitelidir.

1 Adet



4 | YAN ŞİŞELİK RAFI | YSR-55 | 55 x 13 x h: 12 cm ebatlarında çelikten üretilmiş, elektrostatik boyalı olup, yaklaşık 7 şişe kapasitelidir.

2 Adet



5 | SERVİS RAFI | SR-55 | 55 x 25 x h: 3 cm ebatlarında çelikten üretilmiş, elektrostatik boyalı olup, üzeri masif ahşaptır.

1 Adet



6 | BARDAKLIK | B-50 | 48 x 32 x h: 5 cm ebatlarında ahşaptan üretilmiş tepsi yaklaşık 15 bardak kapasitededir.

2 Adet



7 | APARAT KUTUSU | AK-55 | 11 x 55 x h: 15 cm ebatlarında ahşaptan üretilen kutu kokteyl aparatlarınızı koymak için tasarlanmıştır.

1 Adet



# Mobile Smart Bar

**MSB-S55**

Mobile Smart Bar  
**MSB-S55**



VERDE



## Mobile Smart Bar MSB-S55

Bar, otel, ofis, ev, yat, restoran gibi yerlerde içki servis sunumlarınızı, mükemmelleştirmek için tasarlanmıştır.

- **MSB-S55** Mobile Smart Bar'ın 50 x 50 x h: 90 cm. ebatlarında olan çelikten yapılmış ana konstrüksiyon iskeleti elektrostatik boya ile kaplıdır..
- **MSB-S55** Mobile Smart Bar'ın, buz kabı çerçevesi masif tik ağacından üretilmiştir.
- **MSB-S55** Mobile Smart Bar'ın, 40 x 50 x h: 25 cm ebatlarında olan 1 adet buz kabı fiberglastan üretilmiştir.
- **MSB-S55** Mobile Smart Bar'da, 55 x 55 x h: 3 cm ebatlarında fiberglastan üretilmiş 2 adet raf bulunmaktadır.
- **MSB-S55** Mobile Smart Bar'ın üst yüzeyi 12 mm kalınlığında CORIAN'den üretilmiştir.
- **MSB-S55** Mobile Smart Bar'ın, 12 x 38 x h: 15 cm ebatlarında paslanmaz çelikten üretilmiş, 6 lt kapasiteli temiz buz kabı bulunmaktadır.
- **MSB-S55** Mobile Smart Bar'da kokteyl aparatlarının koyulabilmesi için 11 x 55 x h: 15 cm ebatlarında, ahşaptan üretilmiş 1 adet demonte kutu bulunmaktadır.
- **MSB-S55** Mobile Smart Bar'da 48 x 32 x h: 5 cm ebatlarında yaklaşık 15 bardak kapasiteli ahşaptan üretilmiş 1 adet tepsi bulunmaktadır.
- **MSB-S55** Mobile Smart Bar'da, arkada 2 adet sabit, önde 2 adet hareketli olmak üzere toplam 4 adet teker bulunmaktadır.

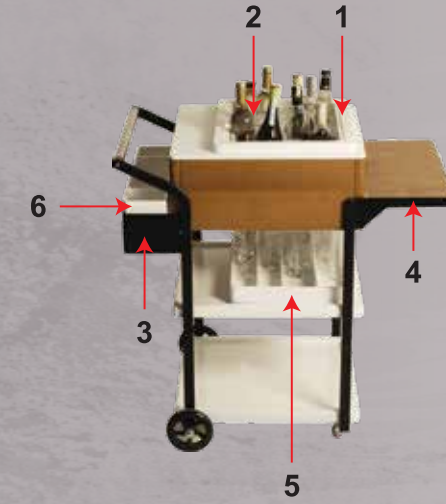
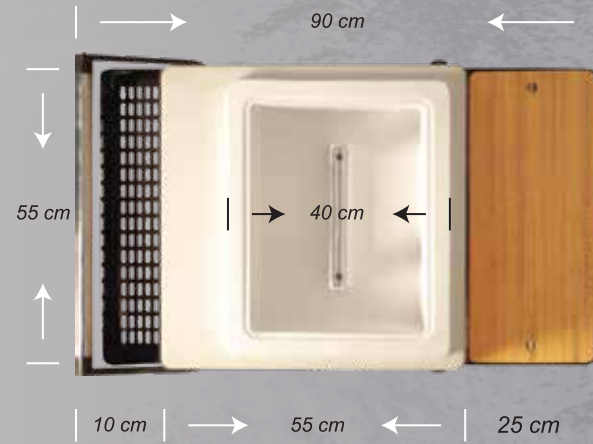

1 BUZ KABI | BK-40 40 x 50 x h: 25 cm ebatlarında fiberglastan üretilmiştir. Yaklaşık 4 litre buz kapasitelidir.

1 Adet

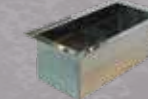

2 TEMİZ BUZ KABI | TBK-70 12 x 38 x h: 15 cm ebatlarında paslanmaz çelikten üretilmiştir. 6 lt kapasitelidir.

1 Adet

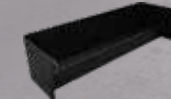

3 ŞİŞELİK RAFI | ASR-55 55 x 13 x h: 12 cm ebatlarında çelikten üretilmiş, elektrostatik boyalı olup, yaklaşık 7 şişe kapasitelidir.

1 Adet



4 SERVİS RAFI | SR-55 55 x 25 cm ebatlarında çelikten üretilmiş, elektrostatik boyalı olup, üzeri masif ahşaptır.

1 Adet

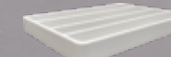

5 BARDAKLIK | B-50 48 x 32 x h: 5 cm ebatlarında ahşaptan üretilmiş tepsi yaklaşık 15 bardak kapasitededir.

1 Adet



6 APARAT KUTUSU | AK-55 11 x 55 x h: 15 cm ebatlarında ahşaptan üretilen kutu kokteyl aparatlarınızı saklamak için tasarlanmıştır.

1 Adet



# Mobile Mix Bar

**MMB-M50**

Mobile Mix Bar  
**MMB-M50**



VERDE



## Mobile Mix Bar MMB-M50

Bar, otel, ofis, ev, yat, restoran gibi yerlerde içki servis sunumlarınızı, mükemmelleştirmek için tasarlanmıştır.

- **MMB-M50** Mobile Mix Bar'ın **50 x 50 x h: 90 cm** ebatlarında olan çelikten yapılmış ana kontrüksiyon iskeleti **elektrostatik** boya ile kaplıdır.
- **MMB-M50** Mobile Mix Bar'ın, buz kabı çerçevesi paslanmaz çelikten üretilmiştir.
- **MMB-M50** Mobile Mix Bar'ın **50 x 50 x h: 25 cm** ebatlarında olan **1 adet** buz kabı **fiberglastan** üretilmiştir.
- **MMB-M50** Mobile Mix Bar'da, **50 x 50 x h: 3 cm** ebatlarında elektrostatik boyalı **2 adet** çelik raf bulunmaktadır.
- **MMB-M50** Mobile Mix Bar'ın, **18 x 38 x h: 15 cm** ebatlarında paslanmaz çelikten üretilmiş, **10 lt** kapasiteli temiz buz kabı bulunmaktadır.
- **MMB-M50** Mobile Mix Bar'da **48 x 32 x h: 5 cm** ebatlarında yaklaşık **15 bardak** kapasiteli ahşaptan üretilmiş **1 adet** bardaklık bulunmaktadır.
- **MMB-M50** Mobile Mix Bar'da, arkada **2 adet** sabit, önde **2 adet** hareketli olmak üzere toplam **4 adet** teker bulunmaktadır.

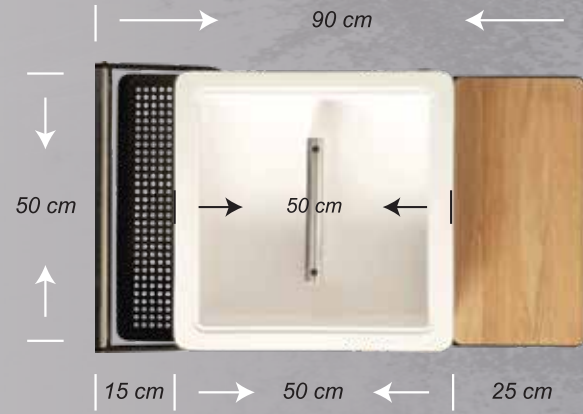

**1 BUZ KABI | BK-50** 50 x 50 x h: 25 cm ebatlarında fiberglastan üretilmiştir. Yaklaşık 6 litre buz kapasitelidir.

**1 Adet**



**2 TEMİZ BUZ KABI | TBK-70** 18 x 38 x h: 15 cm ebatlarında paslanmaz çelikten üretilmiştir. 10 lt kapasitelidir.

**1 Adet**

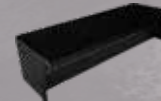

**3 ŞİŞELİK RAFI | ASR-55** 55 x 13 x h: 12 cm ebatlarında çelikten üretilmiş, elektrostatik boyalı olup, yaklaşık 7 şişe kapasitelidir.

**1 Adet**



**4 SERVİS RAFI | SR-55** 55 x 25 cm ebatlarında çelikten üretilmiş, elektrostatik boyalı olup, üzeri masif ahşaptır.

**1 Adet**



**5 BARDAKLIK | B-50** 48 x 32 x h: 5 cm ebatlarında ahşaptan üretilmiş tepsi yaklaşık 15 bardak kapasitededir.

**1 Adet**



# Mobile Cooler



## MC-B90



Ral 5023

Ral 6034

Ral 1021

Ral 2003

Ral 3027

Ral 9003

## MC-G90



Mobile Cooler  
**MC-B90**





# Servant

## SRV-S80

### Servant

## SRV-S80



**SRV-S80** Servant, şık görünümü ve bir çok fonksiyonelliği ile işletmenize değer katacak özelliklere sahiptir.

- **SRV-S80** Servant modelinin, üst yüzeyi **CORIEN**'den imal edilmiştir.
- **SRV-S80** Servant modelinde, masa servisi için gerekli olan peçete,sirke,kürdan gibi ürünlerin koyulabileceği düşük kademeli havuz alanı tasarlanmıştır.
- **SRV-S80** Servant modelinde mobil telefon şarjları için **2 adet** powerbank bölümü mevcuttur. Powerbanklere **2 adet 3'er** çıkışlı şarj kablosu monte edilmesi halinde aynı anda **6 kişi** telefon şarj edebilir.
- **SRV-S80** Servant modelinde bulunan **2 adet** çekmece, servis için gerekli olan; çatal,kaşık,bıçak,kağıt peçete, ıslak mendil,kürdan gibi ürünlerin koyulabilmesi için tasarlanmıştır.
- **SRV-S80** Servant modelinin açılır makas sistemine sahip alt bölümü tabaklarınızı istifleyebileceğiniz ve hızlı servis yapabileceğiniz şekilde tasarlanmıştır.
- **SRV-S80** Servant modelinde, arkada **2 adet** frenli, önde **2 adet** frensiz olmak üzere toplam **4 adet** teker bulunmaktadır.

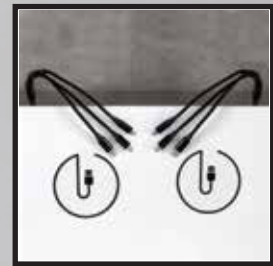
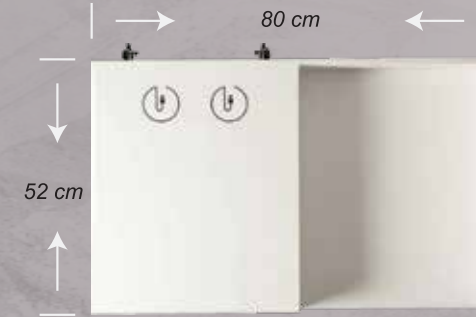



# Servis Arabası

## SC-S90

Servis Arabası  
**SC-S90**

**SC-S90** Model Servis Arabası, işletmenizin açık ve kapalı alanlarındaki tüm yiyecek ve içecek sunumlarınızı kolaylaştırmak için tasarlanmıştır.

- **SC-S90** Model Servis Arabası, **57 x 90 x h:95 cm** ebatlarında **paslanmaz çelikten** üretilmiştir.
- **SC-S90** Model Servis Arabasının üst yüzeyi ve rafları poliüretan destekli **fiberglastan** üretilmiştir.
- **SC-S90** Model Servis Arabası, hareketli ve silikon dolgulu **4 adet** tekerere sahiptir.

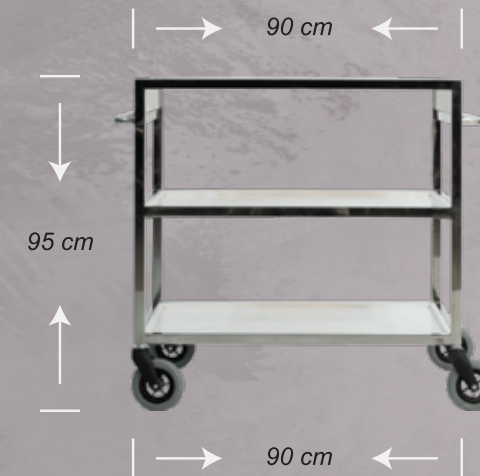
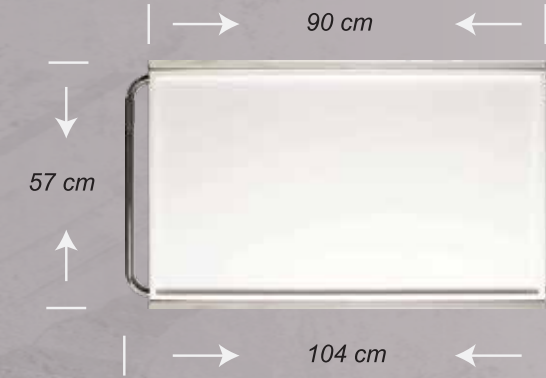



# Et Servis Arabası

## MSC-M90

### Et Servis Arabası MSC-M90



**MSC-M90** Model Et Servis Arabası, işletmenizin açık ve kapalı alanlarında et servisimize güzellik katmak için tasarlanmıştır.

- **MSC-M90** Model Et Servis Arabası, **60 x 90 x h:95 cm** ebatlarında **paslanmaz çelikten** üretilmiştir.
- **MSC-M90** Model Et Servis Arabasının, üst yüzeyi **masif kestane** ağacından üretilmiştir.
- **MSC-M90** Model Et Servis Arabasında, servis yaparken ihtiyaç duyabileceğiniz tüm ekipmanları, koyabilmeniz için **1 adet** çelik kızaklı çekmece bulunmaktadır.
- **MSC-M90** Model Et Servis Arabasında, arkada **2 adet** frenli, önde **2 adet** frensiz olmak üzere toplam **4 adet** teker bulunmaktadır.

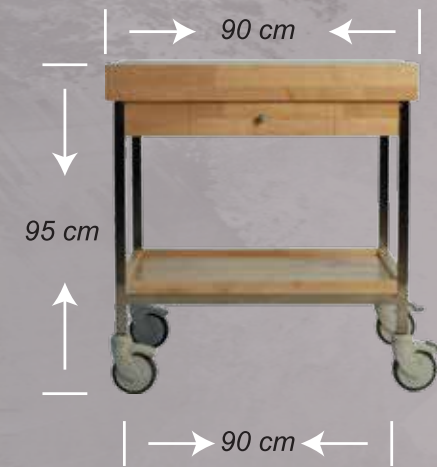
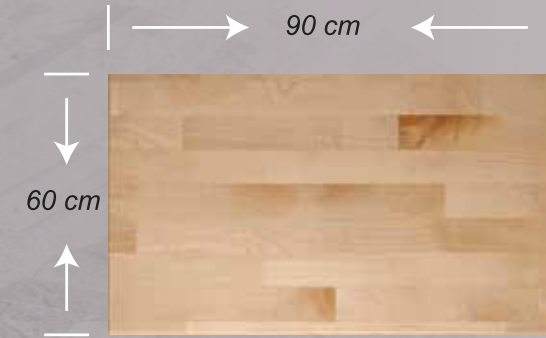

VERDE



# Balmatik

## BM-B30

### Balmatik BM-B30

**BM-B30** model **Balmatik** işletmenizin sabah kahvaltılarındaki servisimize değer katacak şekilde tasarlanmıştır.

- **BM-B30** Modeli açık büfe servis sistemlerine uygunluk sağlar.
- **BM-B30** Modelinin kapak ve taşıyıcı alt tablası masif ahşaptan üretilmiştir.
- **BM-B30** Modeli kolay taşınır, kolay servis imkanı sunar.
- **BM-B30** Modelinin cam haznesi **3 kg** bal kapasitelidir.
- **BM-B30** Modeli servis koluna her basıldığında net **10 gr.** bal verir.

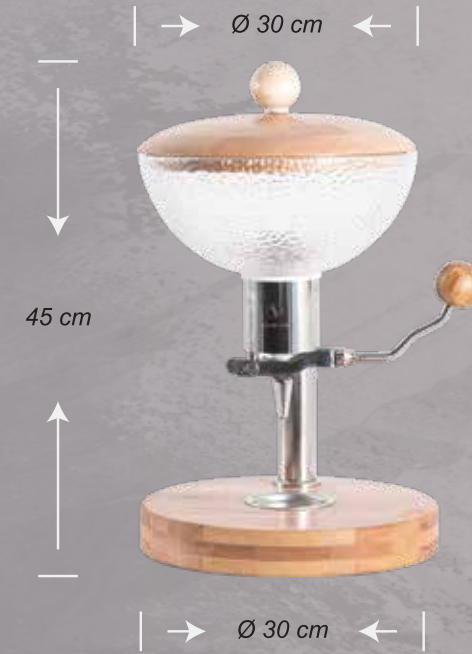

VERDE



## Mobile Cooler MC-B90

MC-B90 Modeli plaj, havuz başı, bahçe gibi açık alanlarda soğuk içeceklerin sunumu için tasarlanmıştır.

- MC-B90 Mobile Cooler modelinin ana gövdesi **fiberglastan** üretilmiştir.
- MC-B90 Mobile Cooler modelinin **45 x 90 x h: 70 cm** ebatlarında olup, **100 lt.** kapasitelidir.
- MC-B90 Mobile Cooler modeli manevra kabiliyeti çok yüksek **4 adet** şişme tekerleğe sahiptir.

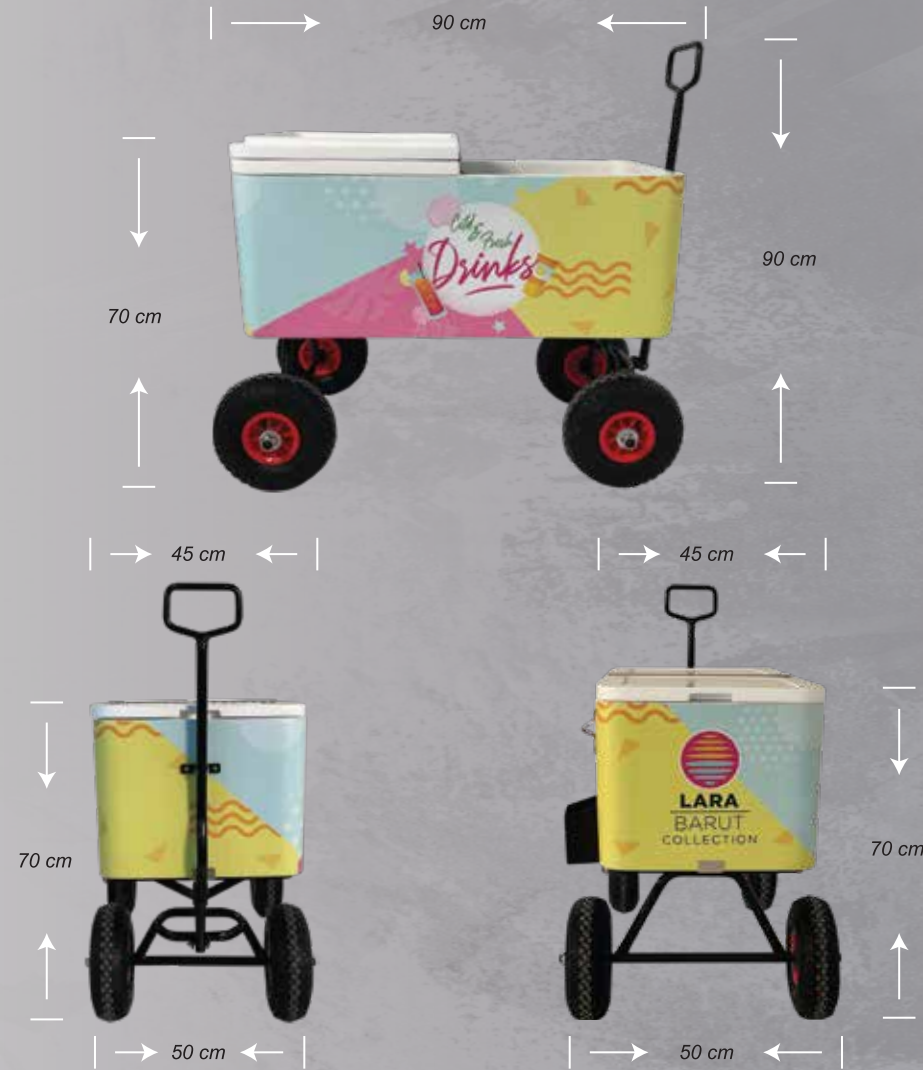

## Mobile Cooler MC-G90

MC-G90 Modeli havuz, teras gibi düzgün zeminlere sahip açık ve kapalı alanlarda soğuk içeceklerin sunumu için tasarlanmıştır.

- MC-G90 Mobile Cooler modelinin ana gövdesi ve rafı **fiberglastan** üretilmiştir.
- MC-G90 Mobile Cooler modeli **45 x 90 x h: 85 cm** ebatlarında olup, **100 lt.** kapasitelidir.
- MC-G90 Mobile Cooler modelinin taşıyıcı konstrüksiyonu paslanmaz çelikten üretilmiştir.
- MC-G90 Mobile Cooler modeli manevra kabiliyeti çok yüksek **4 adet** sliikon dolgu tekerleğe sahiptir.





## SY OTEL EKİPMANLARI

DELUXE MOBİL BARLAR



FİYAT LİSTESİ

DELUXE DMB / D-150

27.03.2024



\$

FİYAT	KDV %20	TOPLAM FİYAT
6.300,00 \$	1.260,00 \$	7.560,00 \$

- ANA GÖVDE, ÇELİK TAKVİYELİ FİBERGLASTAN ÜRETİLMİŞTİR.
- 3 ADET BUZ KABI BULUNMAKTADIR.
- ŞİŞE RAFLARI VE GASTRONOMİ KÜVETLERİ, PASLANMAZ ÇELİKTİR.
- 2 ADET FRENLİ, 2 ADET FRENİZ OLMAK ÜZERE 4 ADET TEKER.

DELUXE DMB / D-200



\$

FİYAT	KDV %20	TOPLAM FİYAT
7.950,00 \$	1.590,00 \$	9.540,00 \$

- ANA GÖVDE, ÇELİK TAKVİYELİ FİBERGLASTAN ÜRETİLMİŞTİR.
- 5 ADET BUZ KABI BULUNMAKTADIR.
- ŞİŞE RAFLARI VE GASTRONOMİ KÜVETLERİ, PASLANMAZ ÇELİKTİR.
- 2 ADET FRENLİ, 3 ADET FRENİZ OLMAK ÜZERE 5 ADET TEKER.

DELUXE DMB / M-200



\$

FİYAT	KDV %20	TOPLAM FİYAT
4.950,00 \$	990,00 \$	5.940,00 \$

- ANA GÖVDE, ÇELİK TAKVİYELİ FİBERGLASTAN ÜRETİLMİŞTİR.
- 2 ADET FRENLİ, 3 ADET FRENİZ OLMAK ÜZERE 5 ADET TEKER.



VERDE

www.verdedesign.com.tr



# SY OTEL EKİPMANLARI

MOBİL BARLAR



PRICE LIST

## MIX MMB / S-50

27.03.2024



\$		
FİYAT	KDV %20	TOPLAM FİYAT
1.700,00 \$	340,00 \$	2.040,00 \$

- ANA GÖVDE PASLANMAZ ÇELİKTEN ÜRETİLMİŞTİR.
- 2 ADET SABİT, 2 ADET HAREKETLİ, 4 ADET TEKER.
- 2 ADET METAL RAF.

## SMART SMB / W-55



\$		
FİYAT	KDV %20	TOPLAM FİYAT
1.800,00 \$	360,00 \$	2.160,00 \$

- ANA GÖVDE MASİF TEAK AĞACINDAN ÜRETİLMİŞTİR.
- 2 ADET FRENLİ, 2 ADET FRENİZ OLMAK ÜZERE 4 ADET TEKER.
- 2 ADET FİBERGLAS RAF.

## COCTAIL CMB / W-70



\$		
FİYAT	KDV %20	TOPLAM FİYAT
2.800,00 \$	560,00 \$	3.360,00 \$

- ANA GÖVDE MASİF TEAK AĞACINDAN ÜRETİLMİŞTİR.
- 2 ADET FRENLİ, 2 ADET FRENİZ OLMAK ÜZERE 4 ADET TEKER.
- 1 ADET FİBERGLAS RAF.

## WINE WMB / W-90



\$		
FİYAT	KDV %20	TOPLAM FİYAT
3.000,00 \$	600,00 \$	3.600,00 \$

- ANA GÖVDE MASİF TEAK AĞACINDAN ÜRETİLMİŞTİR.
- 2 ADET FRENLİ, 2 ADET FRENİZ OLMAK ÜZERE 4 ADET TEKER.
- 1 ADET FİBERGLAS RAF.



VERDE

www.verdedesign.com.tr



**SY OTEL EKIPMANLARI**

SERVİS ARABALARI

**FİYAT LİSTESİ****MULTI MSC / W90**

27.03.2024



\$

FİYAT

KDV %20

TOPLAM FİYAT

3.550,00 \$

710,00 \$

4.260,00 \$

- ANA GÖVDE, MASİF TEAK AĞACINDAN ÜRETİLMİŞTİR.
- 4 ADET SİLİKON DOLGULU TEKER.
- 2 ADET FİBERGLAS RAF.

**MEAT & FISH MFC / W-90**

\$

FİYAT

KDV %20

TOPLAM FİYAT

2.450,00 \$

490,00 \$

2.940,00 \$

- ANA GÖVDE, MASİF TEAK AĞACINDAN ÜRETİLMİŞTİR.
- 4 ADET SİLİKON DOLGULU TEKER.
- 1 ADET FİBERGLAS RAF.

**STANDART SSC / W-90**

\$

FİYAT

KDV %20

TOPLAM FİYAT

2.450,00 \$

490,00 \$

2.940,00 \$

- ANA GÖVDE, MASİF TEAK AĞACINDAN ÜRETİLMİŞTİR.
- 4 ADET SİLİKON DOLGULU TEKER.
- 2 ADET FİBERGLAS RAF.

**CLASSIC CSC / C-90**

\$

FİYAT

KDV %20

TOPLAM FİYAT

1.750,00 \$

350,00 \$

2.100,00 \$

- ANA GÖVDE, PASLANMAZ ÇELİKTE ÜRETİLMİŞTİR.
- 4 ADET SİLİKON DOLGULU TEKER.
- 2 ADET FİBERGLAS RAF.

**MEAT MSC / W-90**

\$

FİYAT

KDV %20

TOPLAM FİYAT

1.150,00 \$

230,00 \$

1.380,00 \$

- ANA GÖVDE, PASLANMAZ ÇELİKTE ÜRETİLMİŞTİR.
- TEZGAH VE RAF DIŞ BUDAK AĞACIDIR.
- 4 ADET SİLİKON DOLGULU TEKER.



VERDE

www.verdedesign.com.tr



## SY OTEL EKİPMANLARI

MOBİL SOĞUTUCULAR



FİYAT LİSTESİ

BEACH MC / B-90

27.03.2024



\$

FİYAT	KDV %20	TOPLAM FİYAT
1.250,00 \$	250,00 \$	1.500,00 \$

- ANA GÖVDE, FİBERGLASTAN ÜRETİLMİŞTİR.
- 4 ADET ŞİŞME TEKERLEK.
- MEŞRUBAT KAPAĞI AÇACAĞI VE KAPAK KUTUSU.
- 100 LİTRE KAPASİTELİDİR.

GARDEN MC / G-90



\$

FİYAT	KDV %20	TOPLAM FİYAT
1.550,00 \$	310,00 \$	1.860,00 \$

- ANA GÖVDE VE RAF, FİBERGLASTAN ÜRETİLMİŞTİR.
- TAŞIYICI AYAKLAR, PASLANMAZ ÇELİKTİR.
- 4 ADET SİLİKON DOLGULU TEKER
- MEŞRUBAT KAPAĞI AÇACAĞI VE KAPAK KUTUSU.
- 100 LİTRE KAPASİTELİDİR.



VERDE

www.verdedesign.com.tr





S - 80

27.03.2024



		\$
FİYAT	KDV %20	TOPLAM FİYAT
1.250,00 \$	250,00 \$	1.500,00 \$

- ANA GÖVDE, MDF LAMDAN ÜRETİLMİŞTİR.
- ÜST YÜZEY CORIEN.
- 2 ADET ÇEKMECE, 1 ADET MAKAS SİSTEMLİ DOLAP.
- 2 ADET FRENLİ, 2 ADET FRENİZ OLMAK ÜZERE 4 ADET TEKER.



VERDE

[www.verdedesign.com.tr](http://www.verdedesign.com.tr)





## PT-60

27.03.2024



\$		
FİYAT	KDV %20	TOPLAM FİYAT
625,00 \$	125,00 \$	750,00 \$

- ANA GÖVDE, FİBERGLASTAN ÜRETİLMİŞTİR.
- ÖLÇÜ : 80 x 60 x 21 cm - HACİM : 0,050 m3
- 2 AYRI BÖLÜME SAHIPTİR.

## PT-80



\$		
FİYAT	KDV %20	TOPLAM FİYAT
625,00 \$	125,00 \$	750,00 \$

- ANA GÖVDE, FİBERGLASTAN ÜRETİLMİŞTİR.
- ÖLÇÜ : 80 x 40 x 21 cm - HACİM : 0,040 m3
- 1 BÖLÜME SAHIPTİR.

## PT-160



\$		
FİYAT	KDV %20	TOPLAM FİYAT
800,00 \$	160,00 \$	960,00 \$

- ANA GÖVDE, FİBERGLASTAN ÜRETİLMİŞTİR.
- ÖLÇÜ : 160 x 40 x 21 cm - HACİM : 0,072 m3
- 3 AYRI BÖLÜME SAHIPTİR.

